

настоящая финская мебель

РОНЈАНМААН

[похъянмаан]





СОДЕРЖАНИЕ

SLEEP COLLECTION

America

Canyon

Dolphin

Casey

Cindy

Delta

Ethos

Free

Gloria

Grace

Halti

Jamie

Hampton

Harold

Kemi

Leon

Mille

Noah

Paris

Pint

Rosalind

Sanni

West

MODULAR

Arena

Grail

Capri

Chic

Copenhagen

Fantasy/Torino

Flex

Flipper

Feel

Joy

Loft

Matera

Moduli

Nelson

Pepper

Tokyo

RELAX COLLECTION

Amiral

Aria

Ariel

Atlanta

Comforto

Cuddle

Monza

Modena

Niklas

Poet

Plaza

Omar

Seaside

Pasadena

Sheraton

Torni

Uno

Viola

Sola

Virtue

CHAIRS

Amiral

Ariel

Atlanta

Comforto

Elina

Gent

Harmony

Lime

Liza

Monika

Monte

Optim

Pasadena

Quattro / Boss

Robin

Sheraton

Vigo

Viivi

Vivian

АКСЕССУАРЫ

МЕХАНИЗМЫ

НОЖКИ



1964

История финской фабрики началась в 1964 году с домашней мастерской, где Пентти Виитала и его семья дарили новую жизнь старым диванам и креслам.



1969

Диваны, созданные с любовью, пользовались невероятной популярностью, и уже через 5 лет семья Виитала открыла небольшую фабрику по производству новых диванов.



1987

Производство росло, компания чувствовала себя все более уверенно, постоянных клиентов становилось все больше. Наконец в 1987 началось строительство первой очереди фабрики.



1991

В 1991 году фабрика решилась на смелый в то время шаг: организовать экспорт в Россию и ее сопредельные государства.



2020

Сегодня компания POHJANMAAN KALUSTE OY является крупнейшим производителем мебели в Скандинавии и крупнейшим поставщиком настоящего финского качества в Россию. Уже более 60 лет фабрика трепетно хранит традиции ручного труда. Только диван, созданный с душой, сможет принять в свои объятия и подарить настоящий отдых.



SLEEP COLLECTION

AMERICA



Модели коллекции **AMERICA** отличаются утонченным, но в то же время фундаментальным дизайном. Высокие с плавным изгибом подлокотники, объединенные со спинкой, образуют уютный "уголок", дополненный мягкими подспинными подушками.



NEST - механизм для ежедневного использования. Размещен под каждым посадочным местом и трансформируется независимо от других частей.

ТЕХНИЧЕСКИЕ ХАРАКТЕРИСТИКИ

НАПОЛНИТЕЛЬ	medium
ПОДУШКИ СПИНКИ	съёмные
ФУНКЦИОНАЛ	механизм NEST

СТАНДАРТНЫЕ НОЖКИ

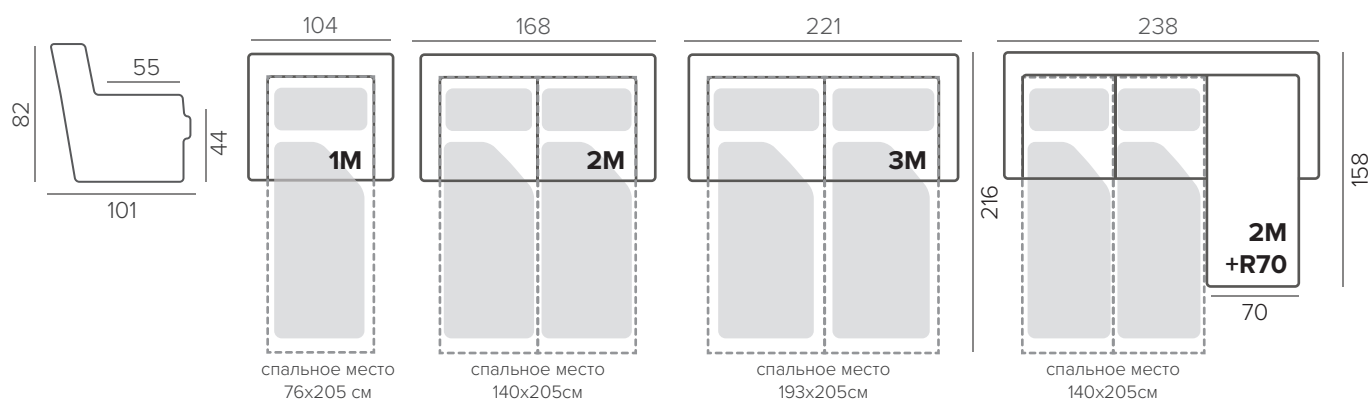
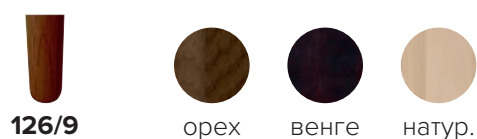

КОМПЛЕКТАЦИИ



CANYON



Диван **CANYON** модель современной классики. Мягкие формы буквально принимают в свои объятия. Модель укомплектована новым механизмом Move.



MOVE - механизм с «двойной функцией». Потянув за переднюю панель, можно увеличить глубину посадки или получить спальное место, выдвинув переднюю панель максимально вперед.

ТЕХНИЧЕСКИЕ ХАРАКТЕРИСТИКИ

НАПОЛНИТЕЛЬ	medium
ПОДУШКИ СПИНКИ	несъёмные
ФУНКЦИОНАЛ	механизм MOVE
ДЕКОР	прострочка

СТАНДАРТНЫЕ НОЖКИ



104/6



орех



венге



натур.



промасл.
дуб*

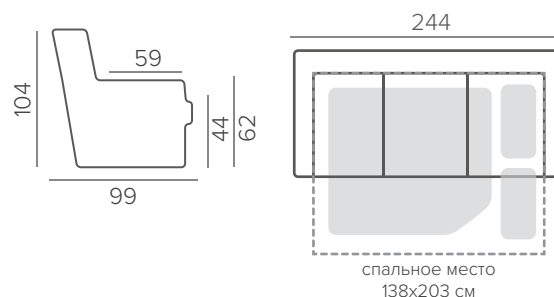

*опционально

[В СОДЕРЖАНИЕ](#)

DOLPHIN



EASY DELUXE - простой в использовании механизм. Поднимите сиденье, опустите спинку. Под посадочными подушками размещен ящик для хранения.

Диван **DOLPHIN** имеет утонченный и мягкий дизайн. Скругленные формы подлокотников создают невероятно уютный образ. Модель можно заказать с разными подспинными подушками.



ТЕХНИЧЕСКИЕ ХАРАКТЕРИСТИКИ

soft	НАПОЛНИТЕЛЬ
съёмные	ПОДУШКИ СПИНКИ
механизм EASY DELUXE	ФУНКЦИОНАЛ
прострочка	ДЕКОР
2 варианта подспинных подушек	ДОПОЛНИТЕЛЬНО

СТАНДАРТНЫЕ НОЖКИ

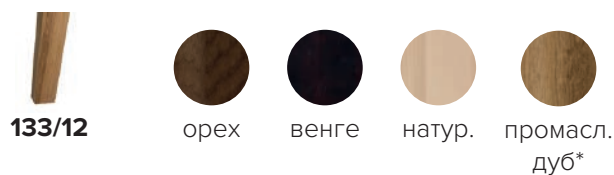

ОПЦИОННЫЕ НОЖКИ

103/12 орех, венге, натуральный
225/12 хром или черный металл
226/13 хром или черный металл

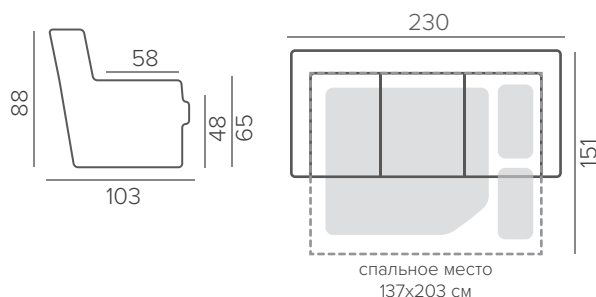

CASEY



Коллекция **CASEY** - это образец сдержанной и мягкой классики, ненавязчивой, но в то же время явной и любимой. Закругленные подлокотники оттеняют и смягчают прямые черты.



HYBRID - легкий механизм «двойного действия». Просто поднимите панель переднего сиденья и шагните назад. В открытом положении опустите мягкую спинку вниз.

ТЕХНИЧЕСКИЕ ХАРАКТЕРИСТИКИ

НАПОЛНИТЕЛЬ	medium
ПОДУШКИ СПИНКИ	съёмные
ФУНКЦИОНАЛ	механизм HYBRID
ДОПОЛНИТЕЛЬНО	открывающаяся кушетка

СТАНДАРТНЫЕ НОЖКИ



104/6



орех



венге



натур.



промасл.
дуб*

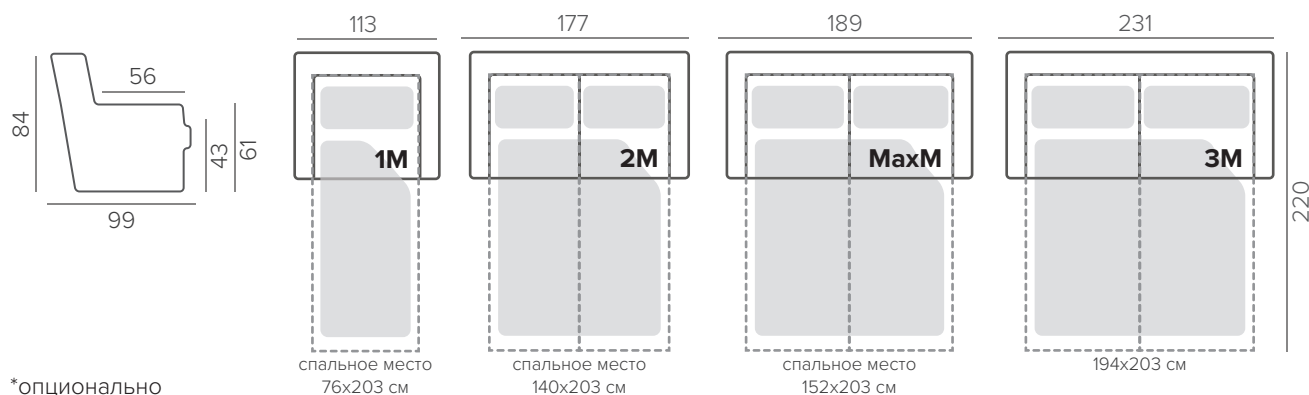

*опционально

КОМПЛЕКТАЦИИ



КРЕСЛО 1М



ДВУХМЕСТНЫЙ ДИВАН MaxM



ТРЕХМЕСТНЫЙ ДИВАН 3М

CINDY



Модель **CINDY** поможет рационально заполнить помещение любого размера. Одноместную и двухместную секцию можно снабдить спальным механизмом для ежедневного использования.



LUXUS - сверхпрочный механизм трансформации для ежедневного использования. Трансформируется одним движением.

ТЕХНИЧЕСКИЕ ХАРАКТЕРИСТИКИ

НАПОЛНИТЕЛЬ	medium
ПОДУШКИ СПИНКИ	несъёмные
ФУНКЦИОНАЛ	механизмы LUXUS
ДЕКОР	прострочка

СТАНДАРТНЫЕ НОЖКИ



404/4



орех



венге



натур.

ОПЦИОННЫЕ НОЖКИ

216/6, 216/4, 217/6, 217/4, 218/6, 218/4, 115M/6, 115/6
119M/6, 401M/6, 401/6, 402M/6, 402/6

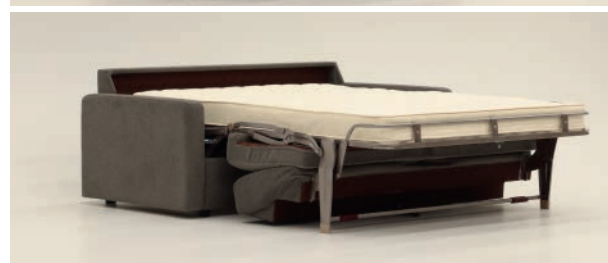



МОДУЛИ

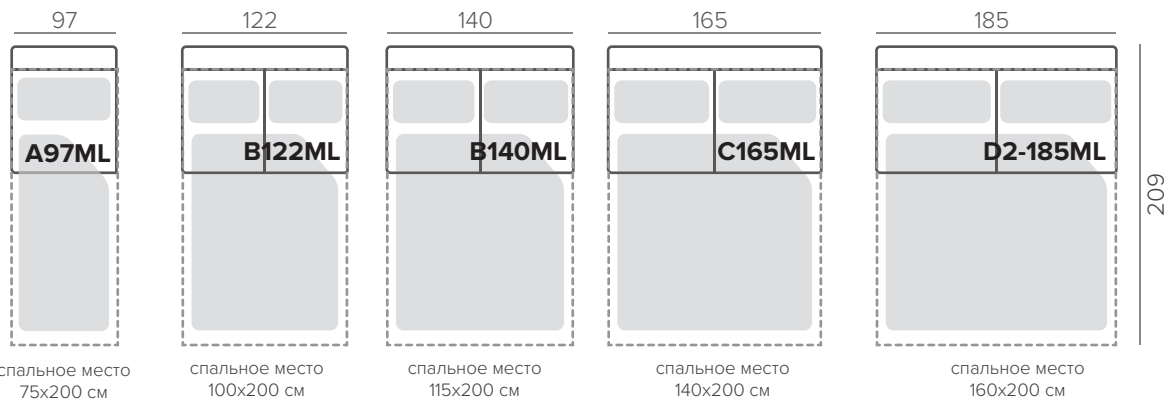
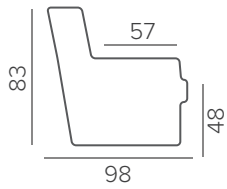

ПОДЛОКОТНИКИ

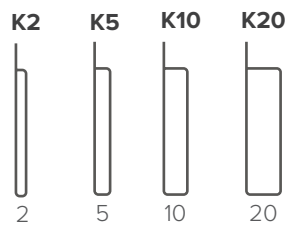

подлокотник K2 plate

DELTA



Строгий и лаконичный на вид угловой диван **DELTA** невероятно уютен и буквально обнимает сидящего, ведь в модели используется мягкий наполнитель **SOFT**. Металлические ножки дополняют стильный, современный образ.



FLIP самый «плавный» механизм, трансформирующийся одним движением. Просто поднимите сидение за переднюю панель и опустите.

ТЕХНИЧЕСКИЕ ХАРАКТЕРИСТИКИ

НАПОЛНИТЕЛЬ	medium
ПОДУШКИ СПИНКИ	несъёмные
ФУНКЦИОНАЛ	механизм FLIP
ДОПОЛНИТЕЛЬНО	открывающаяся кушетка

СТАНДАРТНЫЕ НОЖКИ



234/9



хром

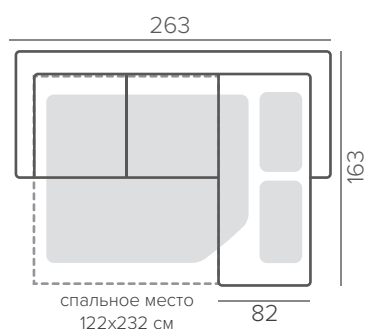
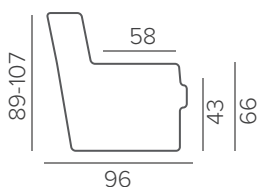

ETHOS



NEST - механизм для ежедневного использования. Размещен под каждым посадочным местом и трансформируется независимо от других частей.

Диван **ETHOS** – воплощение скандинавского очарования. Приземистый, но в то же время утонченный. Образ стабильности и легкости в одной модели. Диван укомплектован механизмом трансформации NEST.

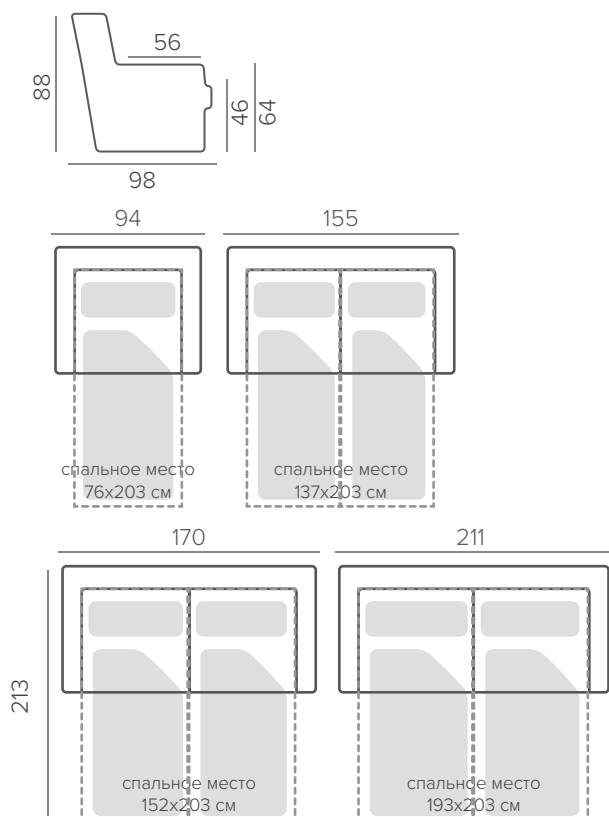

ТЕХНИЧЕСКИЕ ХАРАКТЕРИСТИКИ

medium	НАПОЛНИТЕЛЬ
съёсные	ПОДУШКИ СПИНКИ
механизм NEST	ФУНКЦИОНАЛ
спальное место в ткани дивана	ДОПОЛНИТЕЛЬНО

СТАНДАРТНЫЕ НОЖКИ



ОПЦИОННЫЕ НОЖКИ

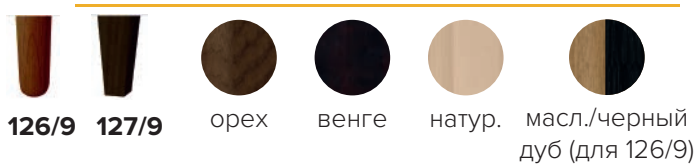

FREE



Минималистичный дизайн модели **FREE**, вторя названию, «свободен» от дизайнерских излишеств, что делает модель универсальной. Диван Free будет гармонично смотреться в гостиной, в детской и даже на кухне.



FLIP самый «плавный» механизм, трансформирующийся одним движением. Просто поднимите сидение за переднюю панель и опустите.

ТЕХНИЧЕСКИЕ ХАРАКТЕРИСТИКИ

НАПОЛНИТЕЛЬ	medium
ПОДУШКИ СПИНКИ	съёмные
ФУНКЦИОНАЛ	механизм FLIP
ДЕКОР	прострочка
ДОПОЛНИТЕЛЬНО	защитный чехол на спальное место

СТАНДАРТНЫЕ НОЖКИ



ОПЦИОННЫЕ НОЖКИ

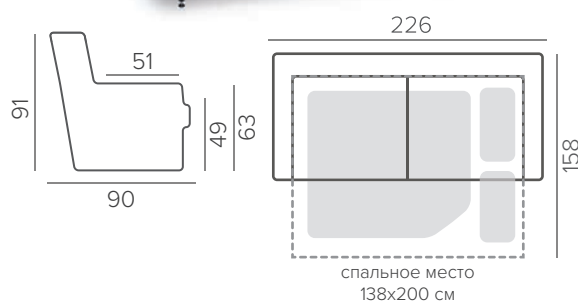
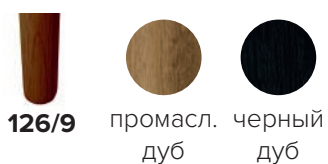

GRACE



FLIP самый «плавный» механизм, трансформирующийся одним движением. Просто поднимите сидение за переднюю панель и опустите.

Диван **GRACE** - интересное сочетание прямых и приземистых форм и мягких, плавных линий. Современный дизайн с легким послевкусием любимой классики. Модель гармонично дополнит как ультрамодный лаконичный интерьер, так и традиционный классический.



ТЕХНИЧЕСКИЕ ХАРАКТЕРИСТИКИ

medium	НАПОЛНИТЕЛЬ
съёмные	ПОДУШКИ СПИНКИ
механизм FLIP	ФУНКЦИОНАЛ
прострочка	ДЕКОР

СТАНДАРТНЫЕ НОЖКИ

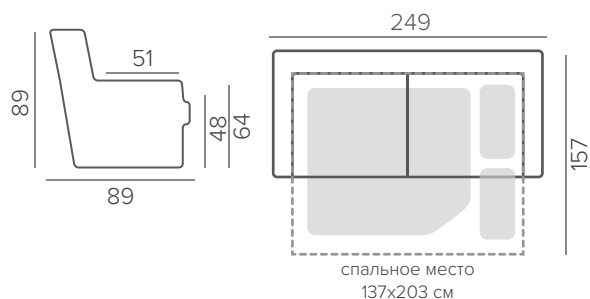

GLORIA



Диван **GLORIA** очаровательная, романтическая модель с легким ретро-шармом. Скругленные подлокотники, декоративные пуговицы на подспинных подушках создают невероятно уютный образ.



NEST - механизм для ежедневного использования. Размещен под каждым посадочным местом и трансформируется независимо от других частей.

ТЕХНИЧЕСКИЕ ХАРАКТЕРИСТИКИ

НАПОЛНИТЕЛЬ	medium
ПОДУШКИ СПИНКИ	съёмные
ФУНКЦИОНАЛ	механизм NEST
ДЕКОР	прострочка

СТАНДАРТНЫЕ НОЖКИ

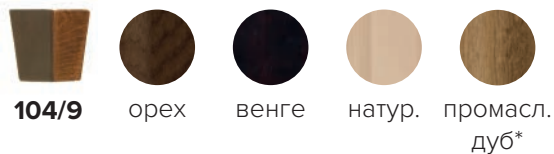

ОПЦИОННЫЕ НОЖКИ

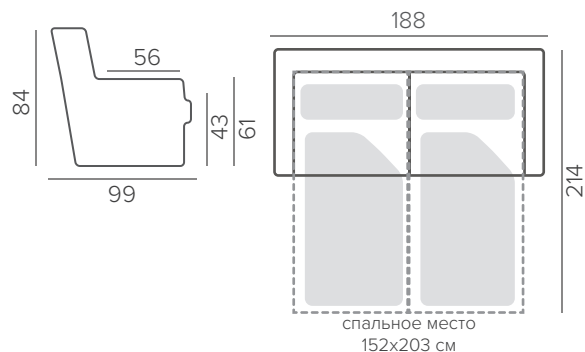
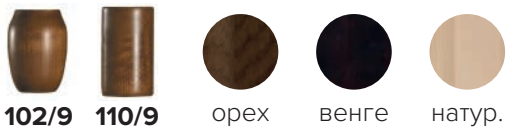

HAROLD



NEST - механизм для ежедневного использования. Размещен под каждым посадочным местом и трансформируется независимо от других частей.

Модель **HAROLD** это микс изящной классики и утонченного скандинавского стиля. мягкие линии подушек, легкие подлокотники и графичная прострочка создают необычно стильный образ.

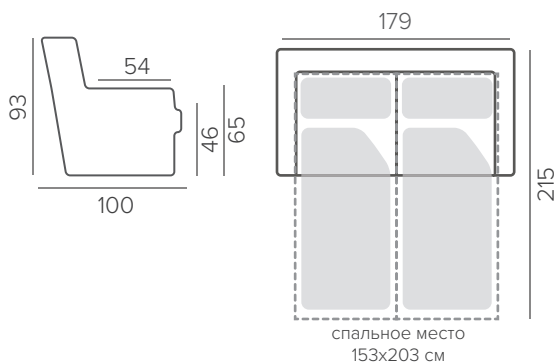

ТЕХНИЧЕСКИЕ ХАРАКТЕРИСТИКИ

medium	НАПОЛНИТЕЛЬ
съёмные	ПОДУШКИ СПИНКИ
механизм NEST	ФУНКЦИОНАЛ

СТАНДАРТНЫЕ НОЖКИ

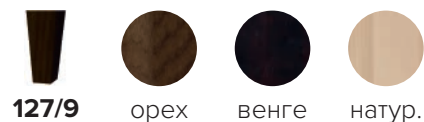

ОПЦИОННЫЕ НОЖКИ

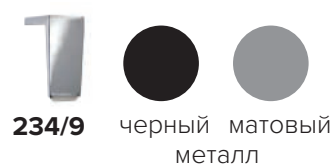

HALTI



Модуль **HALTI** отличается лаконичным дизайном и расширенным функционалом. Открывающаяся кушетка укомплектована вместительным ящиком. Диван дополнен механизмом трансформации.



MOVE - механизм с «двойной функцией». Потянув за переднюю панель, можно увеличить глубину посадки или получить спальное место, выдвинув переднюю панель максимально вперед.

ТЕХНИЧЕСКИЕ ХАРАКТЕРИСТИКИ

НАПОЛНИТЕЛЬ	medium
ПОДУШКИ СПИНКИ	несъёмные
ФУНКЦИОНАЛ	механизм MOVE
ДОПОЛНИТЕЛЬНО	открывающаяся кушетка USB-порт

СТАНДАРТНЫЕ НОЖКИ



402/6



орех



венге



натур.



белый



промасл.
дуб*



хром*

*опциональные ножки



KN+2+KN



KN+3M+KN

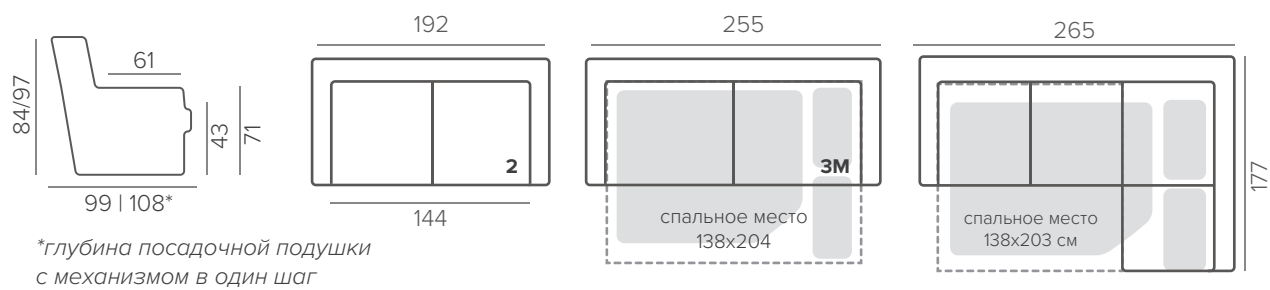

JAMIE



Коллекция **JAMIE** представляет собой гармоничное сочетание простых лаконичных форм и изящной отделки. Округлые формы модели создают уютный образ. А поперечные строчки подушки спинки и подлокотников добавляют мягким линиям графичности.



NEST - механизм для ежедневного использования. Размещен под каждым посадочным местом и трансформируется независимо от других частей.

ТЕХНИЧЕСКИЕ ХАРАКТЕРИСТИКИ

НАПОЛНИТЕЛЬ	medium
ПОДУШКИ СПИНКИ	съёмные
ФУНКЦИОНАЛ	механизмы NEST
ДЕКОР	прострочка

СТАНДАРТНЫЕ НОЖКИ



234/9



хром матовый

ОПЦИОННЫЕ НОЖКИ



104/9



орех



венге



натур.



промасл.

дуб*



черный

дуб*



КОМПЛЕКТАЦИИ

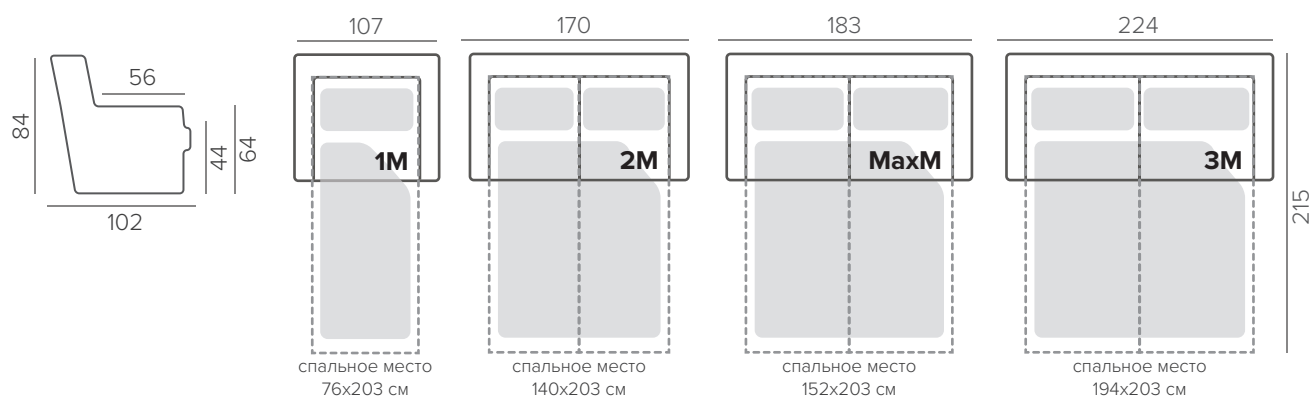

1M



MaxM



3M



HAMPTON



Модели коллекции **HAMPTON** имеют лаконичный, но вместе с тем мягкой дизайн. Особенность модели: мобильная кушетка. Вы можете дополнить прямой диван с любой стороны, сняв подлокотник.



HYBRID - легкий механизм «двойного действия». Просто поднимите панель переднего сиденья и шагните назад. В открытом положении опустите мягкую спинку вниз.

ТЕХНИЧЕСКИЕ ХАРАКТЕРИСТИКИ

НАПОЛНИТЕЛЬ	medium
ПОДУШКИ СПИНКИ	съёмные
ФУНКЦИОНАЛ	механизмы HYBRID
ДЕКОР	прострочка

СТАНДАРТНЫЕ НОЖКИ

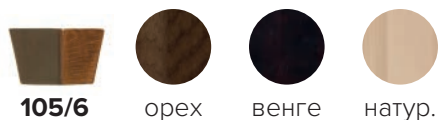

105/6

орех

венге

натур.

ОПЦИОННЫЕ НОЖКИ



217/6

хром





КАК ДОПОЛНИТЬ КУШЕТКОЙ

Кушетку можно присоединить как с правой так и с левой стороны.

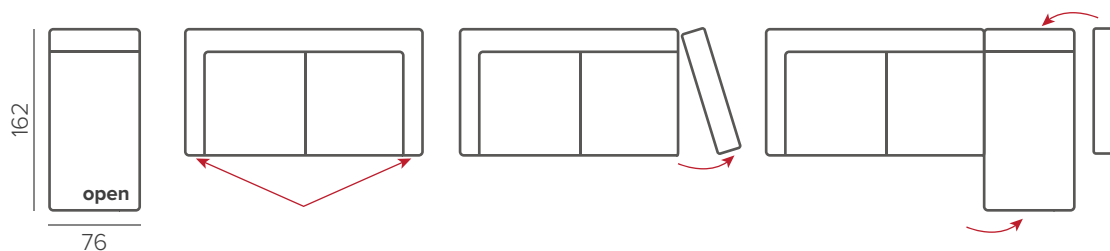

KEMI



Диваны коллекции **KEMI** по-скандинавски лаконичны и надежны. Компактные размеры позволяют использовать модель в камерных интерьерах. Благодаря небольшой глубине посадочной подушки на диване с одинаковым комфортом разместятся люди разного телосложения.



Механизм **EASY** используется с конца 1970х годов и не теряет свою актуальность. Спальное место «спрятано» под подушкой сидения.

ТЕХНИЧЕСКИЕ ХАРАКТЕРИСТИКИ

НАПОЛНИТЕЛЬ	medium
ПОДУШКИ СПИНКИ	съёмные
ФУНКЦИОНАЛ	механизм EASY



СТАНДАРТНЫЕ НОЖКИ

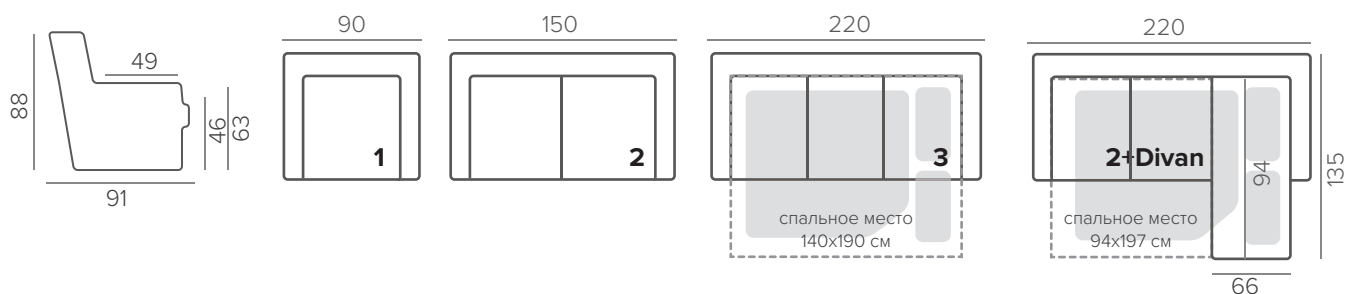
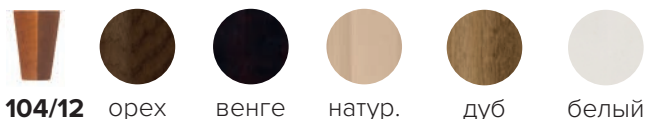

LEON



LEVEL - механизм одного действия. Потяните за переднюю панель, сделайте несколько шагов назад и спальное место готово. Одинаковый комфорт посадки в сложенном и разложенном виде.

Округлые формы модели **LEON** создают невероятно уютный образ: диван будто принимает сидящего в свои объятия. Дополнить дизайн модели можно контрастной окантовкой, подчеркнув плавные изгибы форм.



можно заказать в обивке дивана

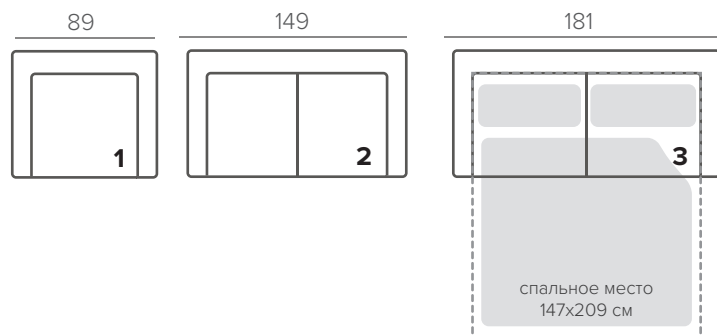
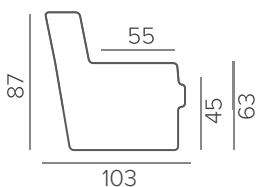

ТЕХНИЧЕСКИЕ ХАРАКТЕРИСТИКИ

medium	НАПОЛНИТЕЛЬ
съёмные	ПОДУШКИ СПИНКИ
механизм LEVEL	ФУНКЦИОНАЛ
защитный чехол на механизм механизм в ткани дивана	ДОПОЛНИТЕЛЬНО

СТАНДАРТНЫЕ НОЖКИ



104/6



орех



венге



натур.

MILLE



Особую элегантность лаконичному дизайну дивана **MILLE** придает оригинальный кант по краю подушек и подлокотников. Кант можно выполнить, как в цвете обивки, так и в любом цветовом решении.



HYBRID - легкий механизм «двойного действия». Просто поднимите панель переднего сиденья и шагните назад. В открытом положении опустите мягкую спинку вниз.

ТЕХНИЧЕСКИЕ ХАРАКТЕРИСТИКИ

НАПОЛНИТЕЛЬ	medium
ПОДУШКИ СПИНКИ	съёмные
ФУНКЦИОНАЛ	механизм HYBRID
ДЕКОР	прострочка

СТАНДАРТНЫЕ НОЖКИ



105/6



орех



венге



натур.

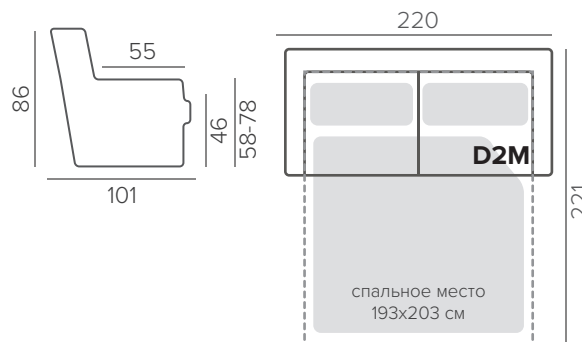

PARIS



Диваны и кресла коллекции **PARIS** геометричны, но в то же время невероятно изящны. Двойные подлокотники с горизонтальной строчкой придают модели особую оригинальность. Из функционала: регулируемый подголовник и механизм трансформации NEST для каждого посадочного места.



NEST - механизм для ежедневного использования. Размещен под каждым посадочным местом и трансформируется независимо от других частей.

ТЕХНИЧЕСКИЕ ХАРАКТЕРИСТИКИ

НАПОЛНИТЕЛЬ	medium
ПОДУШКИ СПИНКИ	съёмные
ФУНКЦИОНАЛ	механизм NEST

СТАНДАРТНЫЕ НОЖКИ



ОПЦИОННЫЕ НОЖКИ: 126/9

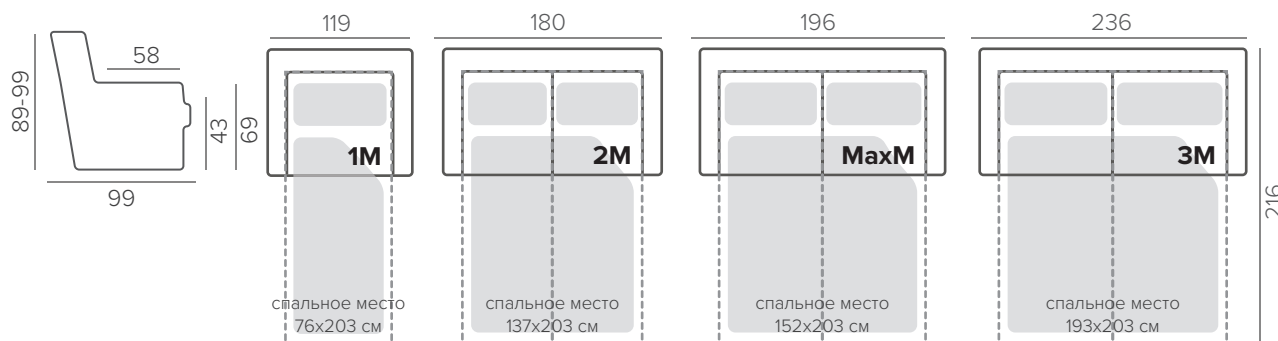
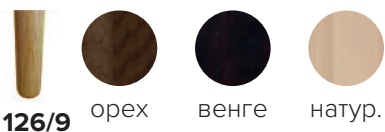

PINT



HYBRID - легкий механизм «двойного действия». Просто поднимите панель переднего сиденья и шагните назад. В открытом положении опустите мягкую спинку вниз.

Диван с кушеткой **PINT** обладает простым, лаконичным дизайном. Аккуратные формы, утонченные подлокотники, мягкие подушки создают гармоничный скандинавский образ.



ТЕХНИЧЕСКИЕ ХАРАКТЕРИСТИКИ

medium	НАПОЛНИТЕЛЬ
съёмные	ПОДУШКИ СПИНКИ
механизм HYBRID	ФУНКЦИОНАЛ
прострочка	ДЕКОР

СТАНДАРТНЫЕ НОЖКИ

ОПЦИОННЫЕ НОЖКИ:
203/6 металл



110/6



орех



венге



натур.

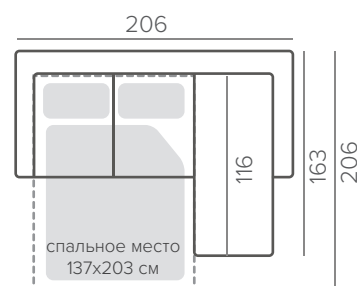
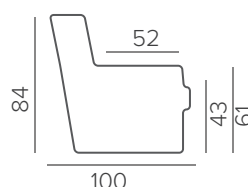

ROSALIND



Нежный, утонченный образ дивана **ROSALIND** - гармоничный компромисс элегантной классики и лаконичного минимализма. Плавные линии подлокотников дополняют и оттеняют строгие линии подушек.

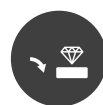

EASY DELUXE - простой в использовании механизм. Поднимите сиденье, опустите спинку. Под посадочными подушками размещен ящик для хранения.

ТЕХНИЧЕСКИЕ ХАРАКТЕРИСТИКИ

НАПОЛНИТЕЛЬ	medium
ПОДУШКИ СПИНКИ	съёмные
ФУНКЦИОНАЛ	механизм EASY DELUXE
ДОПОЛНИТЕЛЬНО	защитный чехол 150*208 см

СТАНДАРТНЫЕ НОЖКИ



*опционально для 104/6

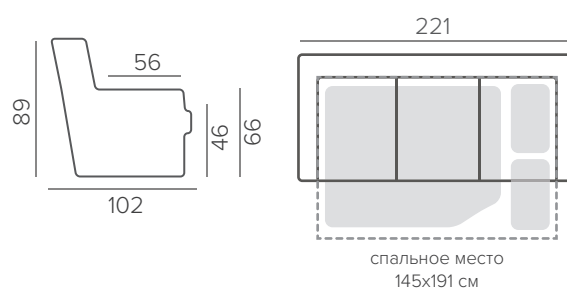

SANNI

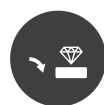

EASY DELUXE - простой в использовании механизм. Поднимите сиденье, опустите спинку. Под посадочными подушками размещен ящик для хранения.

Диван **SANNI** - стильная модель с легким очарованием ретро. Утонченные подлокотники, закругленные подушки и изящные ножки создают модный образ. Модель гармонично дополнит интерьер классического кабинета или современной гостиной.

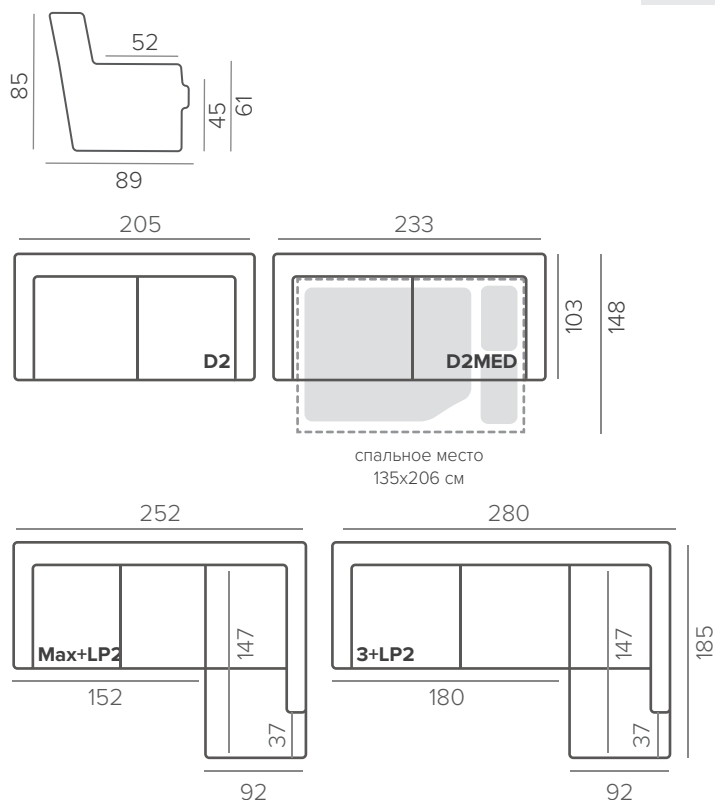

ТЕХНИЧЕСКИЕ ХАРАКТЕРИСТИКИ

soft	НАПОЛНИТЕЛЬ
съёмные	ПОДУШКИ СПИНКИ
механизм EASY DELUXE	ФУНКЦИОНАЛ
прострочка	ДЕКОР

СТАНДАРТНЫЕ НОЖКИ

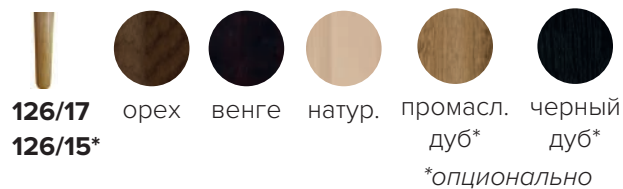

ОПЦИОННЫЕ НОЖКИ



WEST



Дизайн модели **WEST** по-скандинавски лаконичен. Прямые подлокотники, мягкие линии подушек, декоративная строчка создают сдержанный образ. Полный, без излишеств. Регулируемый подголовник позволяет изменять высоту спинки.



LEVEL - механизм одного действия. Потяните за переднюю панель, сделайте несколько шагов назад и спальное место готово. Одинаковый комфорт посадки в сложенном и разложенном виде.

ТЕХНИЧЕСКИЕ ХАРАКТЕРИСТИКИ

НАПОЛНИТЕЛЬ	medium
ПОДУШКИ СПИНКИ	съёмные
ФУНКЦИОНАЛ	механизм LEVEL



СТАНДАРТНЫЕ НОЖКИ

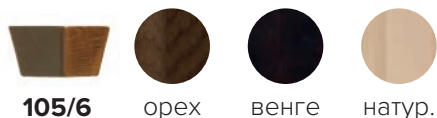

ОПЦИОННЫЕ НОЖКИ:
217/6, 235/6 металл

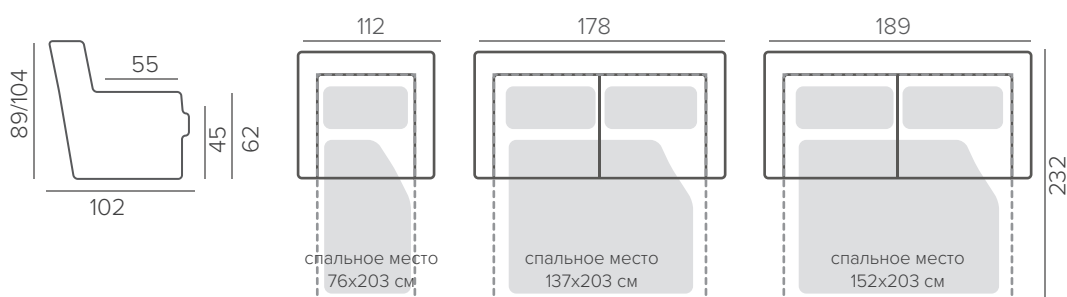



MODULAR COLLECTION

[В СОДЕРЖАНИЕ](#)

ARENA

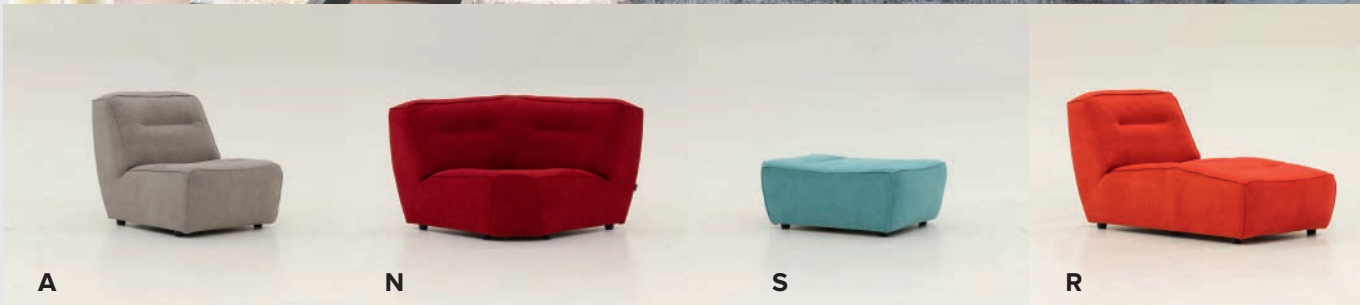

Модульный диван **ARENA** как нельзя лучше подходит для больших компаний. Модель состоит из легких независимых модулей, которые играючи составляют новые интересные комбинации, предоставляя нам практически безграничные возможности для экспериментов.

МОДУЛИ

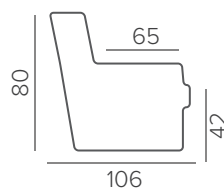

ТЕХНИЧЕСКИЕ ХАРАКТЕРИСТИКИ

НАПОЛНИТЕЛЬ	soft
ПОДУШКИ СПИНКИ	несъемные
ФУНКЦИОНАЛ	кресло-качалка (AR)
ДЕКОР	прострочка

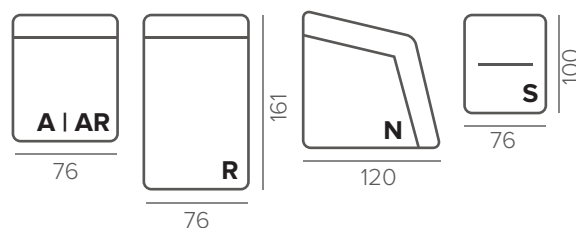

СТАНДАРТНЫЕ НОЖКИ

специальные черные ножки

ВАЖНО

Между собой модули фиксируются при помощи креплений крючков.

GRAIL



МОДУЛИ

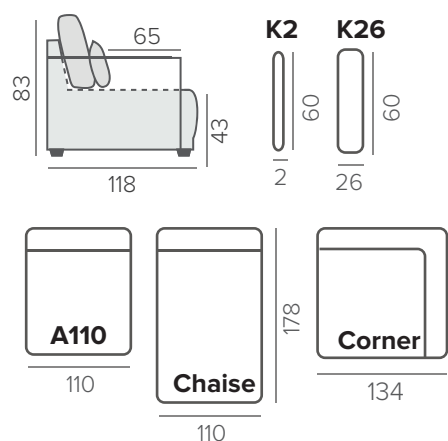

Главное в характере коллекции **GRAIL** – основательность и надежность. Округлость верха подлокотников и увеличенный угол наклона подспинных подушек, приглашающих отдохнуть, добавляют образу этого дивана или кресла комфорт и уют.

ТЕХНИЧЕСКИЕ ХАРАКТЕРИСТИКИ

soft	НАПОЛНИТЕЛЬ
съемные	ПОДУШКИ СПИНКИ
USB-порт	ДОПОЛНИТЕЛЬНО
прострочка	ДЕКОР

ГОТОВАЯ КОМБИНАЦИЯ

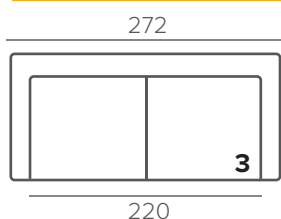

СТАНДАРТНЫЕ НОЖКИ



CAPRI



Модель **CAPRI** отличается геометричным, облегченным дизайном. Стильный образ модели дополняют утонченные ножки. Оптимальное количество модулей позволяет создавать различные комплектации: от компактного прямого дивана, до просторного углового с кушеткой или пуфом.



ТЕХНИЧЕСКИЕ ХАРАКТЕРИСТИКИ

НАПОЛНИТЕЛЬ	medium
ПОДУШКИ СПИНКИ	съёмные
ДОПОЛНИТЕЛЬНО	Superior в подушки сидения USB-порт

СТАНДАРТНЫЕ НОЖКИ



227/15



металл

ОПЦИОННЫЕ НОЖКИ: 126/15, 127/15, 129/15, 103/15

ВАЖНО

USB-порт устанавливается в элементы, соединенные с левым или правым подлокотником



КОМБИНАЦИИ



МОДУЛИ

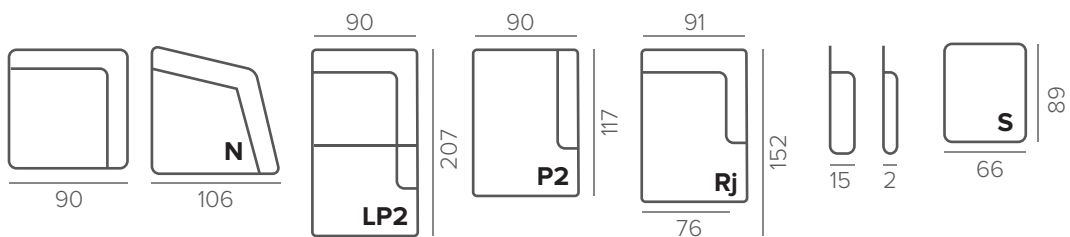
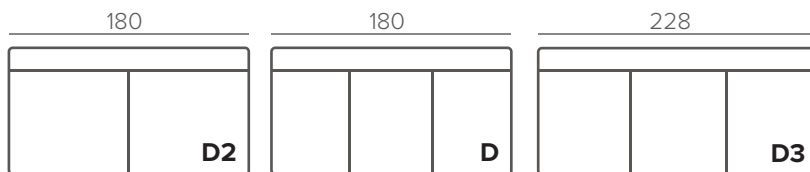
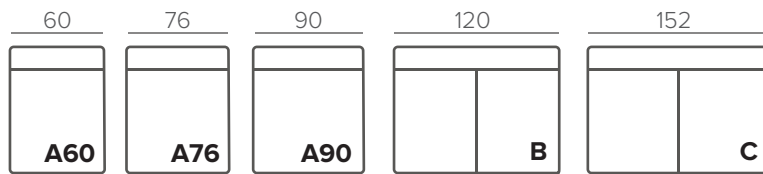
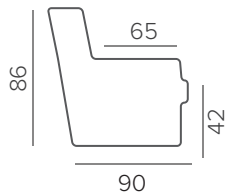

CHIC



CHIC — строгая в гармонии линий, лаконичная и изящная модель. Идеальная модель для тех, кто ценит красоту и комфорт в чистом виде. Возможно изготовить со спальным местом.

ТЕХНИЧЕСКИЕ ХАРАКТЕРИСТИКИ

НАПОЛНИТЕЛЬ	soft
ПОДУШКИ СПИНКИ	съёмные
ФУНКЦИОНАЛ	механизм NEST, EASY DELUXE
ДЕКОР	прострочка
ДОПОЛНИТЕЛЬНО	USB-порт

СТАНДАРТНЫЕ НОЖКИ



126/13



промасл.
дуб



черный
дуб



226/13 (металл)



хром



черный

ОПЦИОННЫЕ НОЖКИ: 110/12, 126/15, 127/12, 127/15, 128/12 дуб, 202/12, 205/12, 203/12,

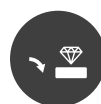

EASY DELUXE - простой в использовании механизм. Поднимите сиденье, опустите спинку. Под посадочными подушками размещен ящик для хранения.



NEST - механизм для ежедневного использования. Размещен под каждым посадочным местом и трансформируется независимо от других частей.

СТАНДАРТНЫЕ НОЖКИ ДЛЯ КРЕСЛА



126/20



промасл.
дуб

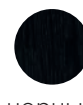

черный
дуб



орех

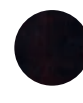

венге



натур.

ТОНИРОВКА СТОЛЕШНИЦЫ



орех



венге

Основные размеры

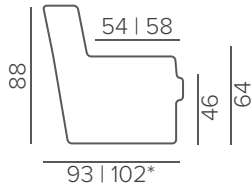

Swivel Chair

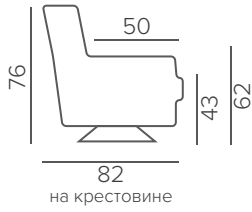

Кушетка

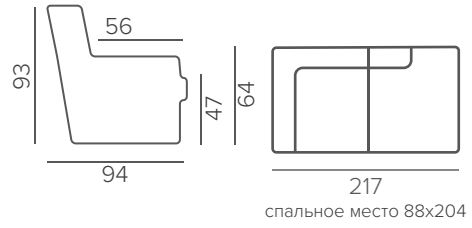

КОМПЛЕКТАЦИИ БЕЗ МЕХАНИЗМА

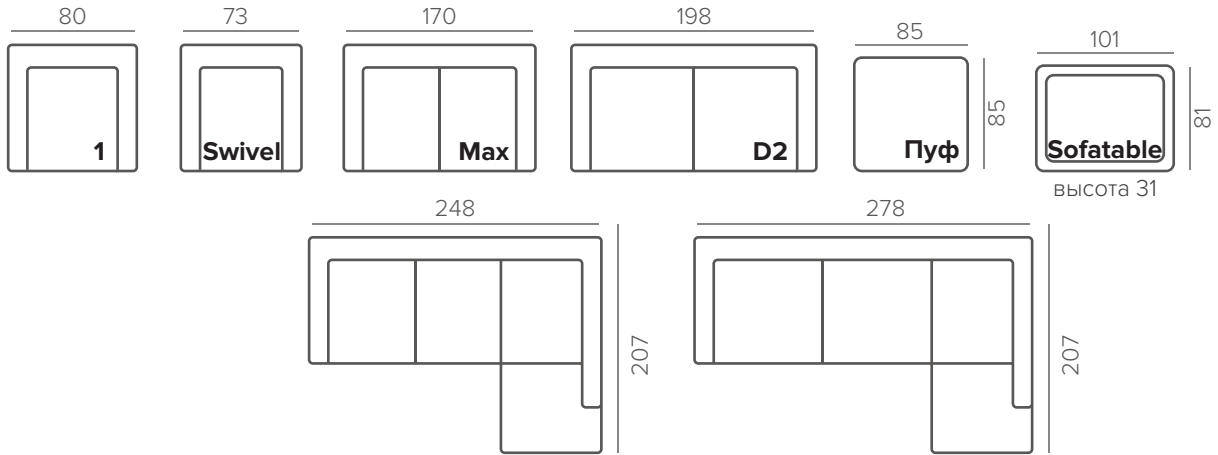

КОМПЛЕКТАЦИИ С МЕХАНИЗМОМ

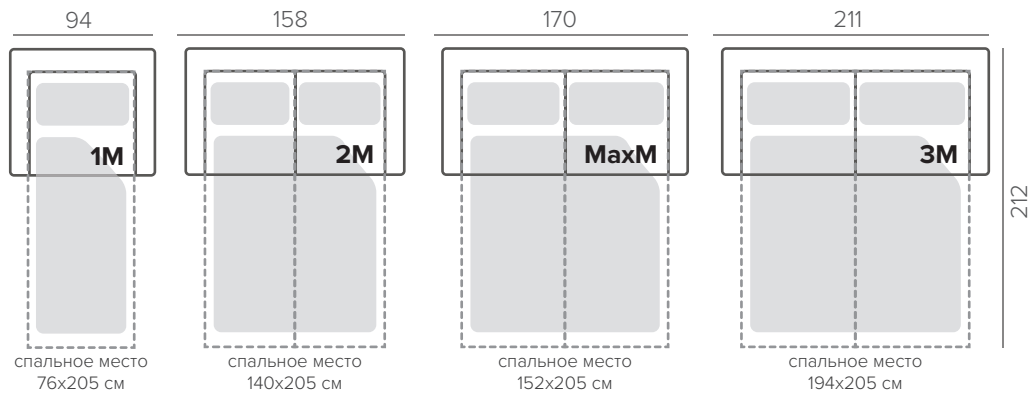
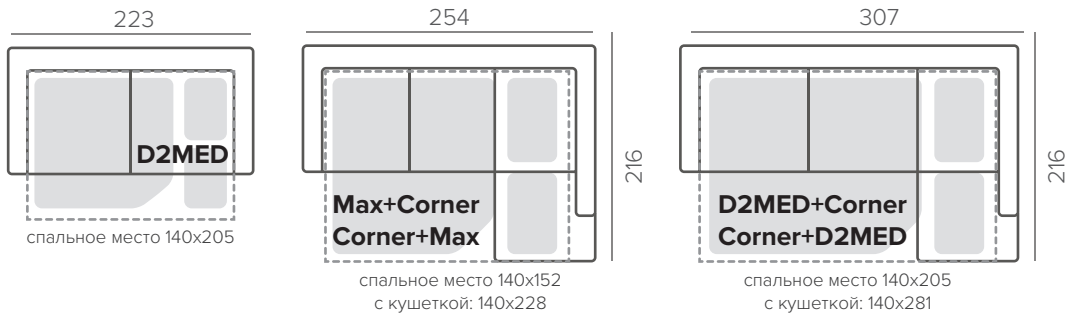

МОДУЛИ

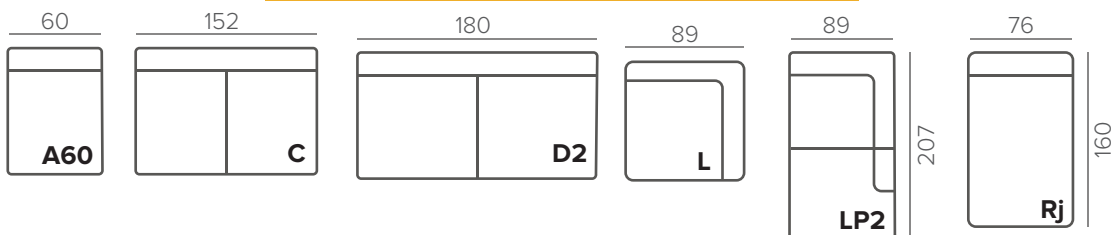

COPENHAGEN



Модель **COPENHAGEN** - диван-трансформер. Четкие линии, лаконичный скандинавский дизайн и невероятная комфортность посадки. Благодаря мобильным подспинным подушкам Вы можете самостоятельно регулировать высоту спинки и глубину посадочного места.

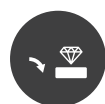

EASY DELUXE - простой в использовании механизм. Поднимите сиденье, опустите спинку. Под посадочными подушками размещен ящик для хранения.

ТЕХНИЧЕСКИЕ ХАРАКТЕРИСТИКИ

НАПОЛНИТЕЛЬ	soft, hard
ПОДУШКИ СПИНКИ	съёмные
ФУНКЦИОНАЛ	механизм EASY DELUXE
ДЕКОР	прострочка
ДОПОЛНИТЕЛЬНО	аудиосистема защитный чехол L (208*150см)

СТАНДАРТНЫЕ НОЖКИ

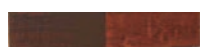

401/6



орех



венге



натур.



промасл.
дуб*

*опционально



хром*

ОПЦИОННЫЕ НОЖКИ: 216/6, 216/4, 217/6, 217/4, 218/6, 218/4, 115M/6, 115/6, 119M/6, 402M/6, 402/6



МОДУЛИ

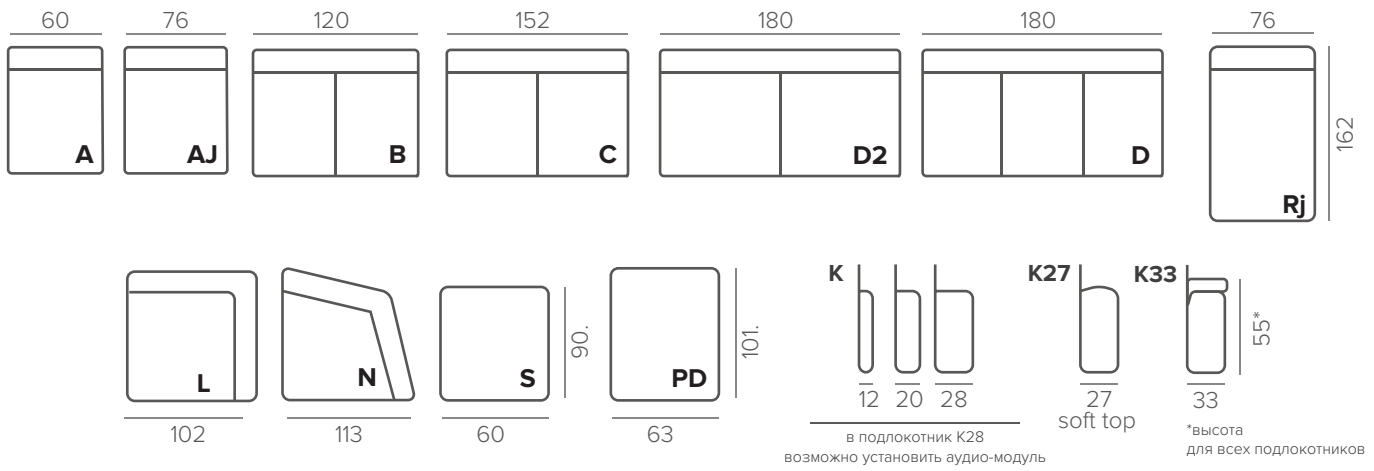
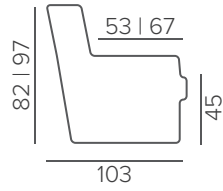

МОДУЛИ С МЕХАНИЗМОМ

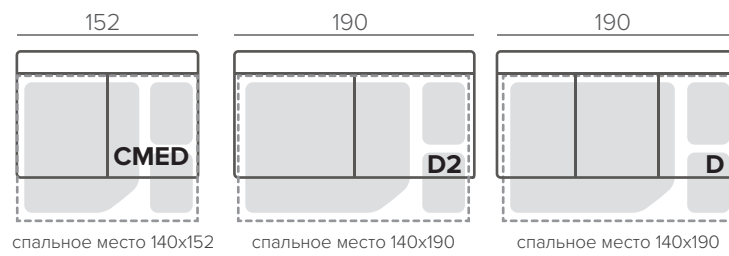

FANTASY | TORINO



Модульный диван **FANTASY/TORINO** отличается четкими линиями, лаконичным дизайном, подушки спинки прямые. Модель можно дополнить встраиваемой аудиосистемой, открывающимся пуфом с дополнительным ящиком для хранения и тремя видами механизмов трансформации на выбор.



LUXUS - сверхпрочный механизм трансформации для ежедневного использования. Трансформируется одним движением.

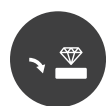

EASY DELUXE - простой в использовании механизм. Поднимите сиденье, опустите спинку. Под посадочными подушками размещен ящик для хранения.



LEVEL - механизм одного действия. Потяните за переднюю панель, сделайте несколько шагов назад и спальное место готово. Одинаковый комфорт посадки в сложенном и разложенном виде.

ТЕХНИЧЕСКИЕ ХАРАКТЕРИСТИКИ

НАПОЛНИТЕЛЬ	hard
ПОДУШКИ СПИНКИ	съёмные
ФУНКЦИОНАЛ	3 механизма
ДЕКОР	прострочка
ДОПОЛНИТЕЛЬНО	аудиосистема защитный чехол механизм

СТАНДАРТНЫЕ НОЖКИ



112/6

115/6

116/6

402/6



орех



венге



натур.



ОПЦИОННЫЕ НОЖКИ: 216/6, 217/6, 218/6, 115M/6, 115/6, 119M/6, 401M/6, 401/6, 402M/6, 402/6

МОДУЛИ

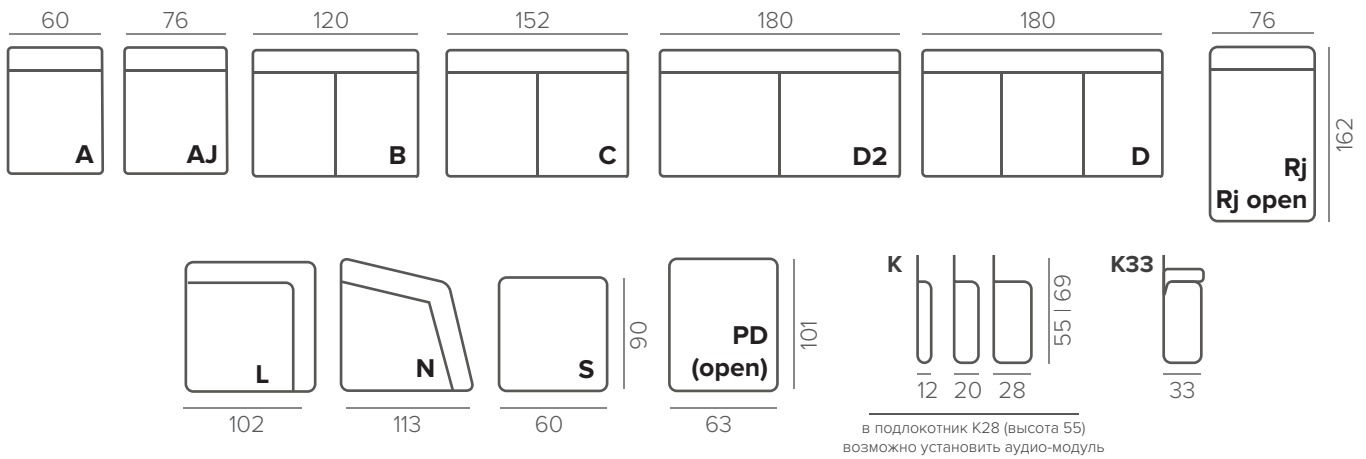
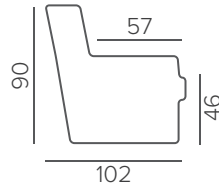

МОДУЛИ С МЕХАНИЗМОМ

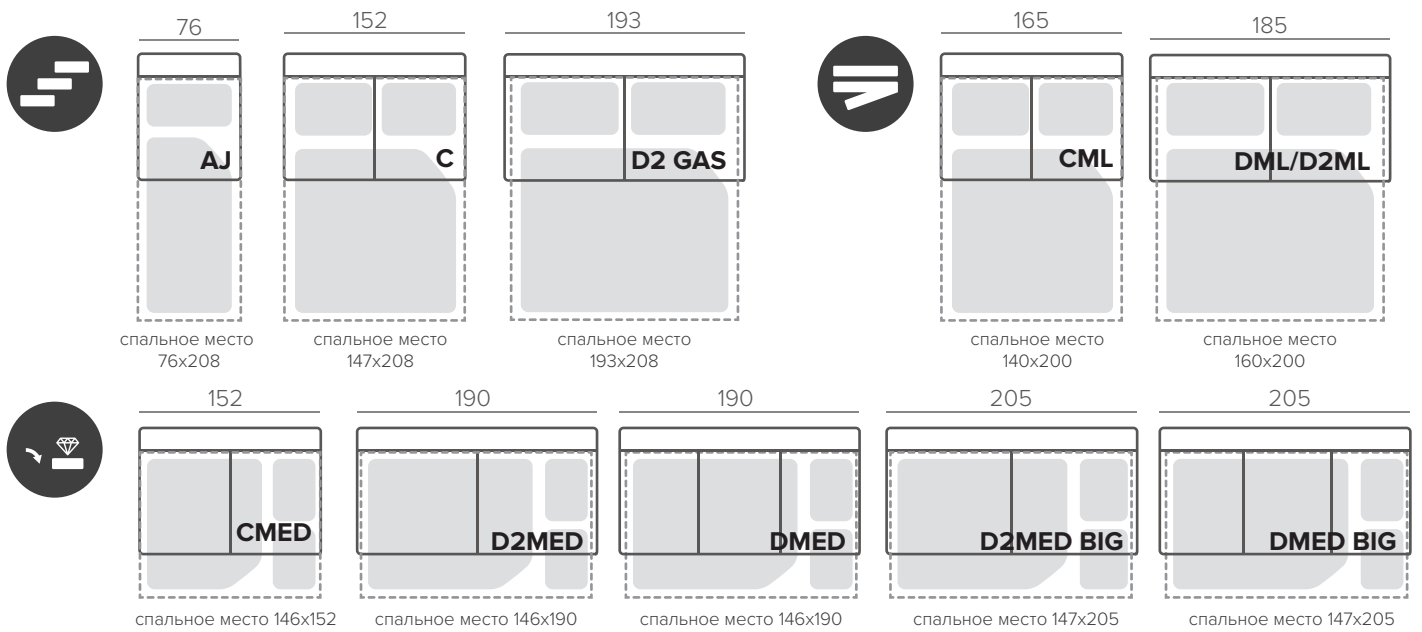

FLEX



Модель **FLEX** лаконична и функциональна. Широкая линейка модулей позволяет создать практически безграничное количество комбинаций, а лаконичный строгий стиль делает модель универсальной для любого стилистического решения.



NEST - механизм для ежедневного использования. Размещен под каждым посадочным местом и трансформируется независимо от других частей.

ТЕХНИЧЕСКИЕ ХАРАКТЕРИСТИКИ

НАПОЛНИТЕЛЬ	medium
ПОДУШКИ СПИНКИ	съёмные
ФУНКЦИОНАЛ	механизм NEST



СТАНДАРТНЫЕ НОЖКИ

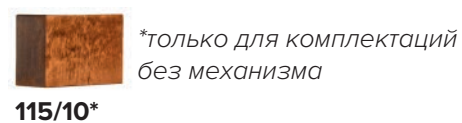

СТАЦИОНАРНЫЕ МОДУЛИ

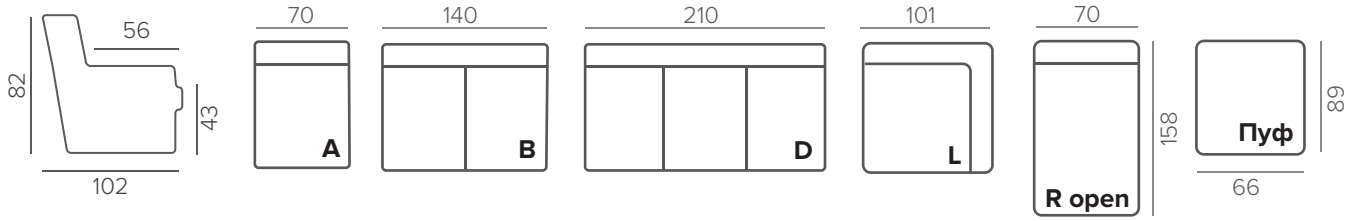

МОДУЛИ С МЕХАНИЗМОМ

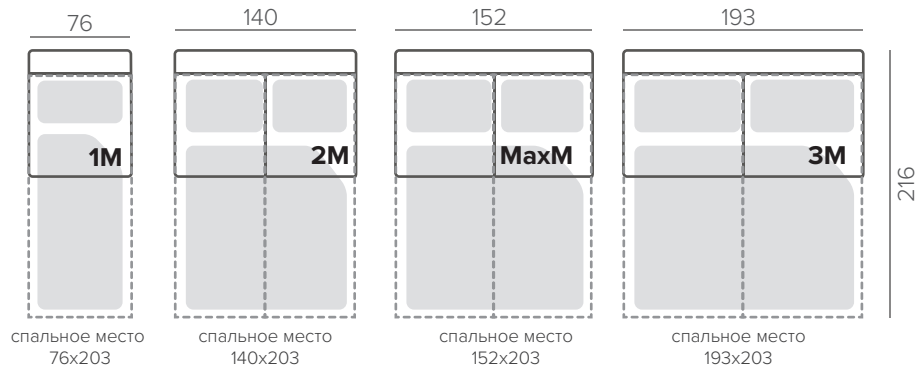

ПОДЛОКОТНИКИ

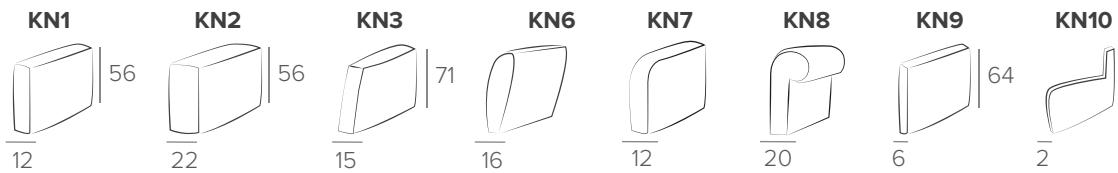

FLIPPER



Модель **FLIPPER** лаконична и изящна. Легкий дизайн подлокотников, специальные ножки и декоративная окантовка подушек делают модель особенно элегантной. Диваны Flipper можно укомплектовать механизмом трансформации «Шагающая еврокнижка».

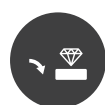

EASY DELUXE - простой в использовании механизм. Поднимите сиденье, опустите спинку. Под посадочными подушками размещен ящик для хранения.



NEST - механизм для ежедневного использования. Размещен под каждым посадочным местом и трансформируется независимо от других частей.

ТЕХНИЧЕСКИЕ ХАРАКТЕРИСТИКИ

НАПОЛНИТЕЛЬ	soft
ПОДУШКИ СПИНКИ	съёмные
ФУНКЦИОНАЛ	механизм NEST, EASY DELUXE
ДЕКОР	прострочка
ДОПОЛНИТЕЛЬНО	механизм в обивке дивана



СТАНДАРТНЫЕ НОЖКИ



226/13 228/13



металл



126/9



орех



венге



натур. дуб



промасл. дуб



черный дуб

ОПЦИОННЫЕ НОЖКИ: 110 / 12, 126/13, 126/15, 127/12, 127/15, 128 / 12, 202/12, 205/12.

Для моделей с механизмом NEST: 203/9 (серые)

ОТДЕЛКА СТОЛЕШНИЦЫ



орех



венге

Основные размеры

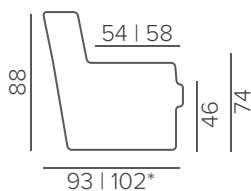

Swivel Chair

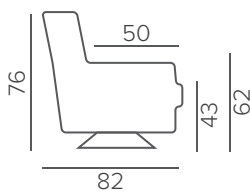

КОМПЛЕКТАЦИИ БЕЗ МЕХАНИЗМА

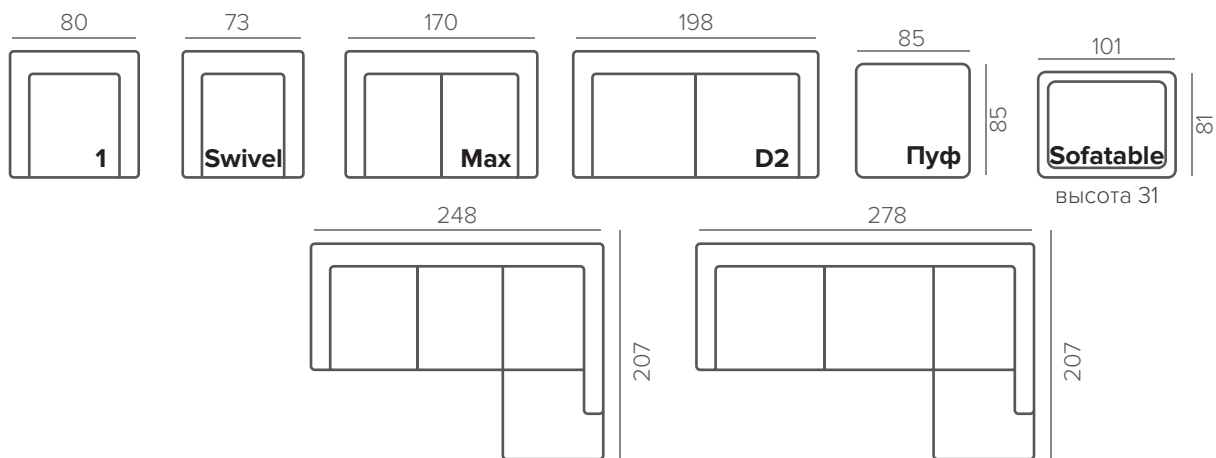

КОМПЛЕКТАЦИИ С МЕХАНИЗМОМ

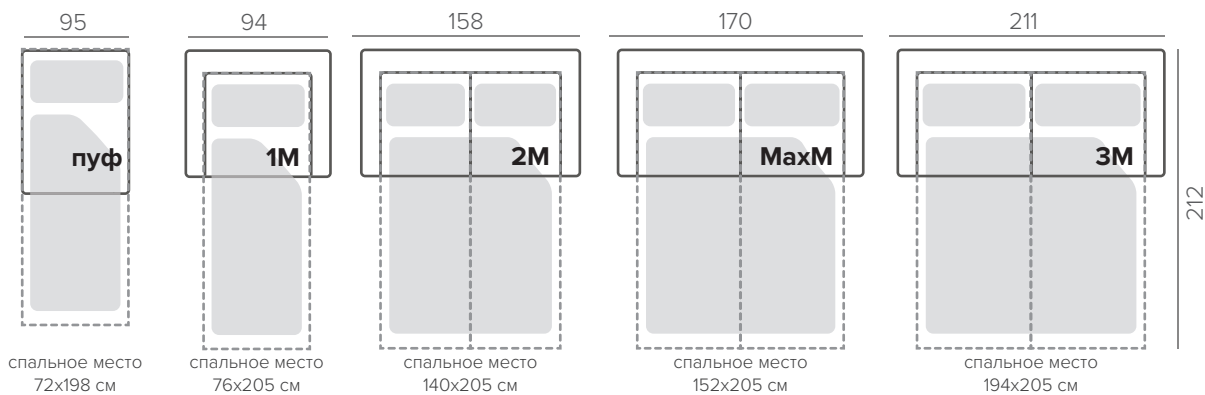
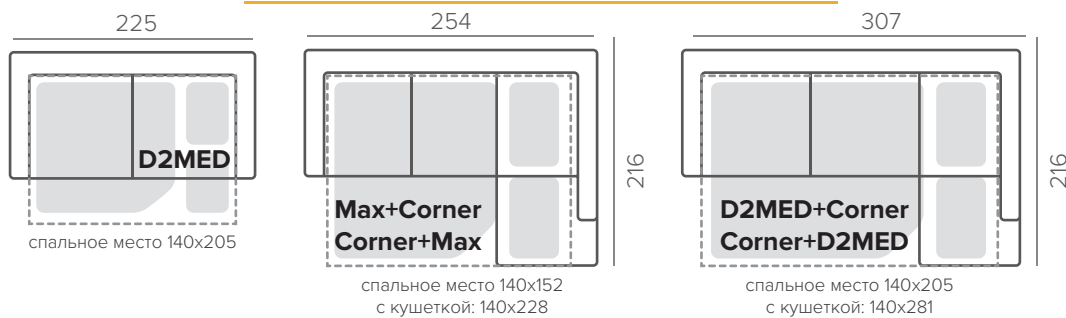

МОДУЛИ

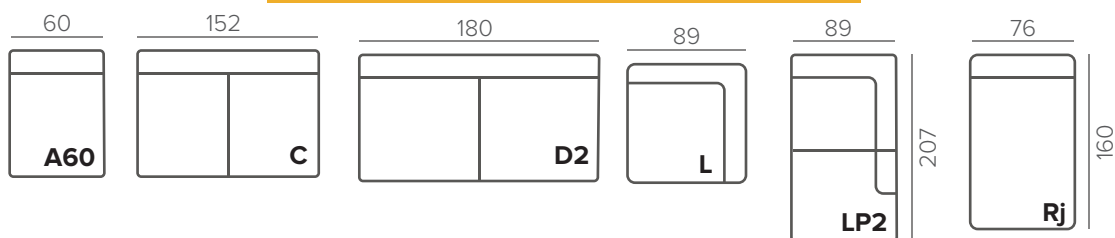

FEEL



Модели **FEEL** отличает статусный облик, но при этом они выглядят изящно и легко. Формы дивана прямоугольные, но мягкие. заостренные уголки подушек слегка кокетливы. Посадочные подушки отделены от каркаса и создают многослойность всей конструкции.



ТЕХНИЧЕСКИЕ ХАРАКТЕРИСТИКИ

НАПОЛНИТЕЛЬ	soft
ПОДУШКИ СПИНКИ	съёмные
ДЕКОР	прострочка
ДОПОЛНИТЕЛЬНО	USB-порт

СТАНДАРТНЫЕ НОЖКИ

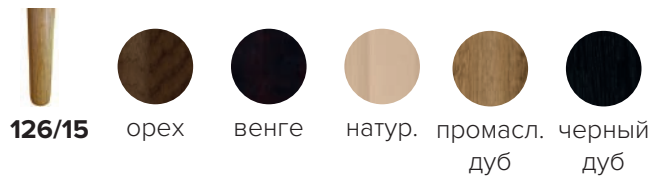

ОПЦИОННЫЕ НОЖКИ



МОДУЛИ

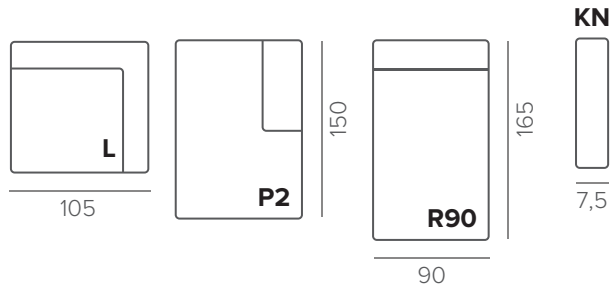
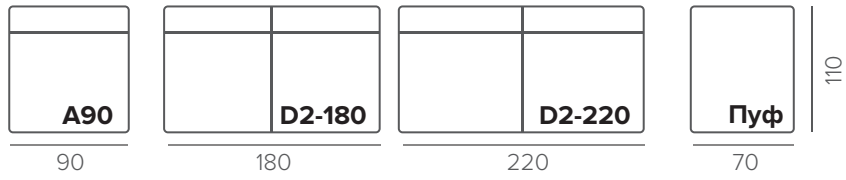
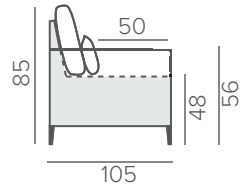

ГОТОВЫЕ КОМБИНАЦИИ

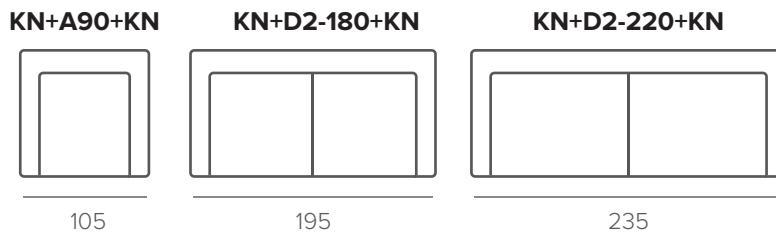

JOY



Оригинальный образ дивана **JOY** - это нестандартное сочетание крупных, но в то же время мягких форм, и утонченных, острых ножек. Особая комфортность посадки достигается за счет мягкого наполнителя Soft. Диван буквально принимает сидящего в свои объятия.

ТЕХНИЧЕСКИЕ ХАРАКТЕРИСТИКИ

НАПОЛНИТЕЛЬ	soft
ПОДУШКИ СПИНКИ	съёмные

СТАНДАРТНЫЕ НОЖКИ



227/15 черный хром

ОПЦИОННЫЕ НОЖКИ

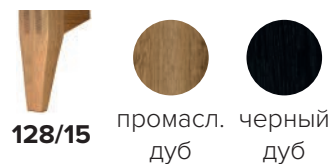

128/15 промасл. дуб черный дуб



МОДУЛИ

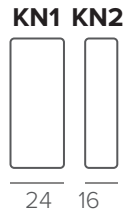
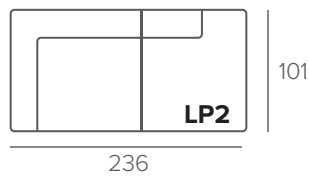
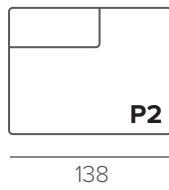
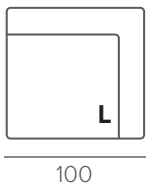
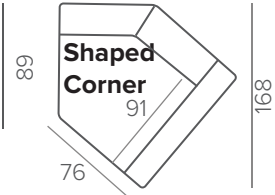
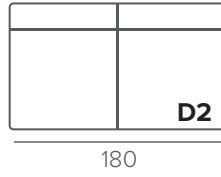
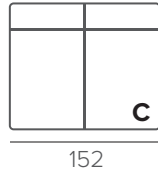
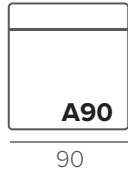
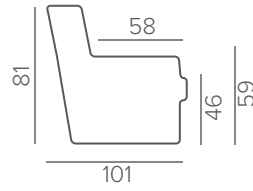

ПОДГОЛОВНИКИ

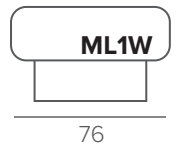
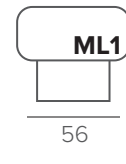

ГОТОВЫЕ КОМБИНАЦИИ С KN1

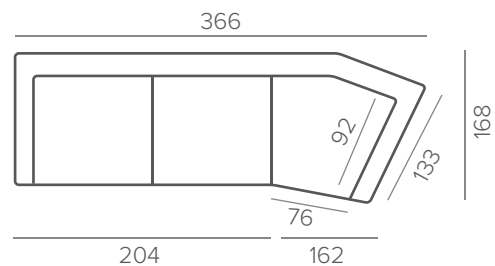
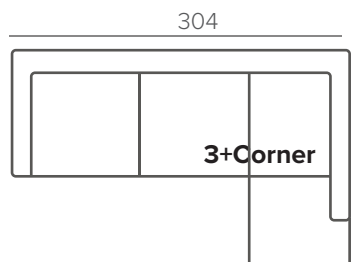
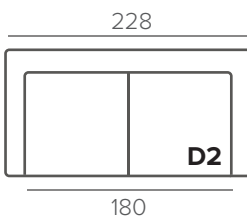
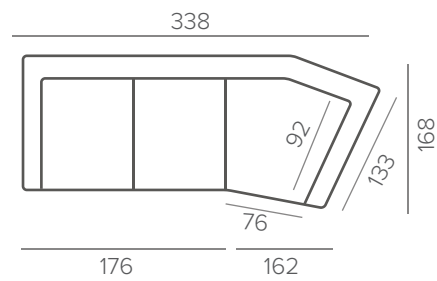
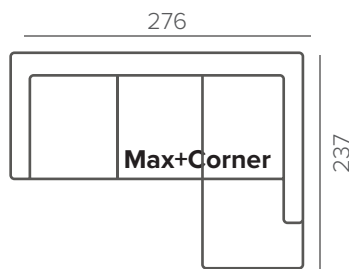
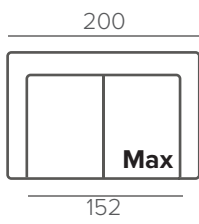

LOFT



Диван **LOFT** – воплощение утонченности в сочетании с монументальностью. Продуманная эргономика модулей позволяет создавать оригинальные комбинации. Металлические ножки и прямые формы подушек создают легкий, гармоничный образ.

МОДУЛИ



ТЕХНИЧЕСКИЕ ХАРАКТЕРИСТИКИ

НАПОЛНИТЕЛЬ	soft
ПОДУШКИ СПИНКИ	съёмные
ДОПОЛНИТЕЛЬНО	USB-порт
ДЕКОР	прострочка

СТАНДАРТНЫЕ НОЖКИ



232/15

черный

хром*

*опционально

ОПЦИОННЫЕ НОЖКИ



126/15
126/12

128/15
128/12

127/15
127/12



орех



венге



натур.



белый



дуб/черный

доп. цена 28€/ножка

ВАЖНО

Если модель заказана в коже, подушка спинки изготавливается с двумя строчками.

МОДУЛИ

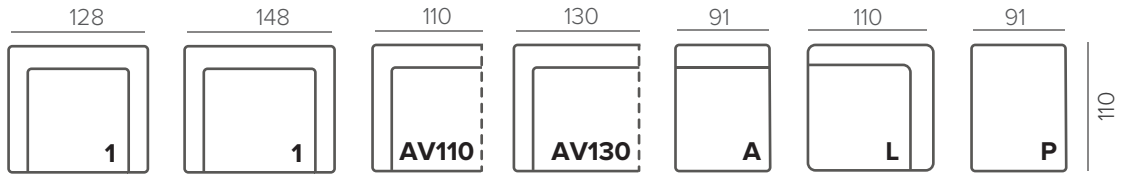
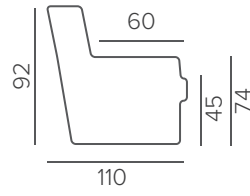

MATERA



Компактный диван **MATERA** создан для полноценного отдыха. Глубокое посадочное место и мягкий наполнитель версии Soft обеспечивают невероятную комфортность посадки.

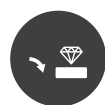

EASY DELUXE - простой в использовании механизм. Поднимите сиденье, опустите спинку. Под посадочными подушками размещен ящик для хранения.

ТЕХНИЧЕСКИЕ ХАРАКТЕРИСТИКИ

НАПОЛНИТЕЛЬ	soft
ПОДУШКИ СПИНКИ	съёмные
ФУНКЦИОНАЛ	механизм EASY DELUXE

СТАНДАРТНЫЕ НОЖКИ



227/15



черный



хром

ОПЦИОННЫЕ НОЖКИ



133/15



126/15



орех



венге



натур.



белый



дуб/черный



МОДУЛИ

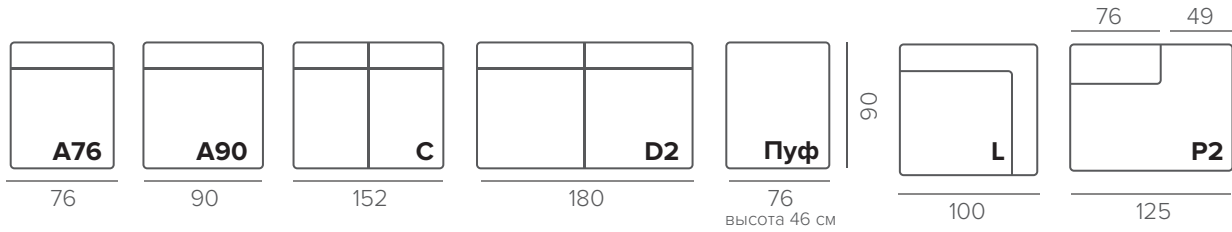
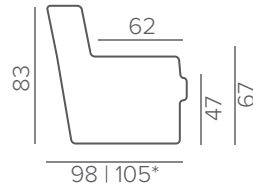

ПОДЛОКОТНИКИ

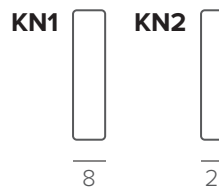

ГОТОВЫЕ КОМБИНАЦИИ

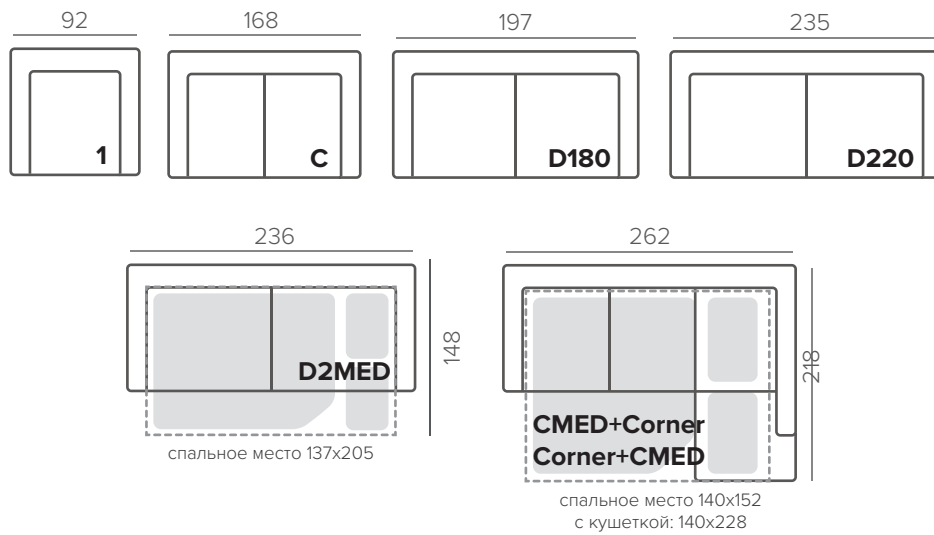

MODULI



Коллекция **MODULI** компактна и лаконична. Простота форм компенсируется количеством модулей и вариаций. MODULI предоставляет безграничный простор для творчества. Решайтесь на смелые эксперименты!



ТЕХНИЧЕСКИЕ ХАРАКТЕРИСТИКИ

НАПОЛНИТЕЛЬ	medium, hard
ПОДУШКИ СПИНКИ	съёмные
ДЕКОР	прострочка
ДОПОЛНИТЕЛЬНО	Superior в подушки сидения аудиосистема



СТАНДАРТНЫЕ НОЖКИ



126/15 дуб/черный

ОПЦИОННЫЕ НОЖКИ



203/12 **202/12** **222/10**



матовый хром



110/12 **117/12** **119/12**



орех венге натур.

МОДУЛИ

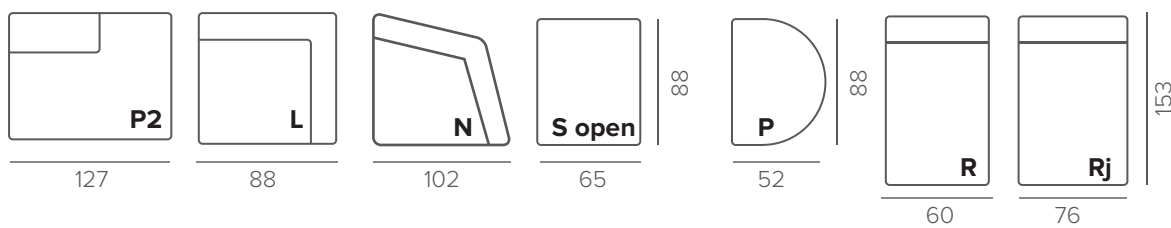
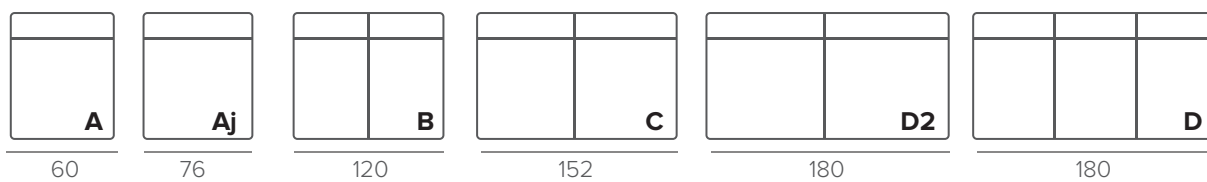
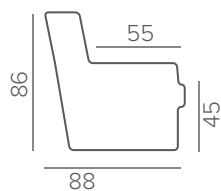

ПОДЛОКОТНИКИ

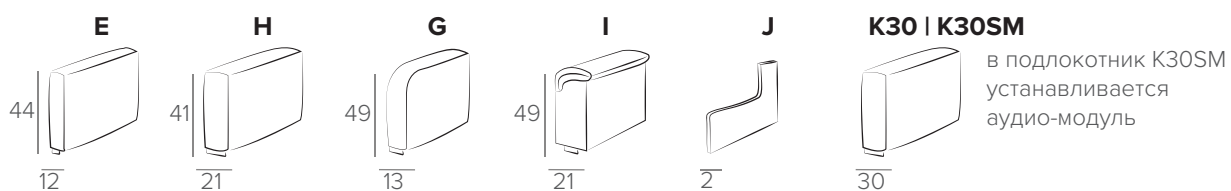

NELSON



Диван **NELSON** – образец скандинавской сдержанности. Простые формы и непростая «начинка». В модели использован наполнитель SUPERIOR, обеспечивающий особый комфорт при минимальной усадке.

ТЕХНИЧЕСКИЕ ХАРАКТЕРИСТИКИ

НАПОЛНИТЕЛЬ	medium, superior
ПОДУШКИ СПИНКИ	несъёмные
ДЕКОР	прострочка



СТАНДАРТНЫЕ НОЖКИ



133/15 дуб/черный

ОПЦИОННЫЕ НОЖКИ



103/15 126/15 104/15 129/15 127/15



орех венге натур. белый дуб/черный



232/15 черный хром

МОДУЛИ

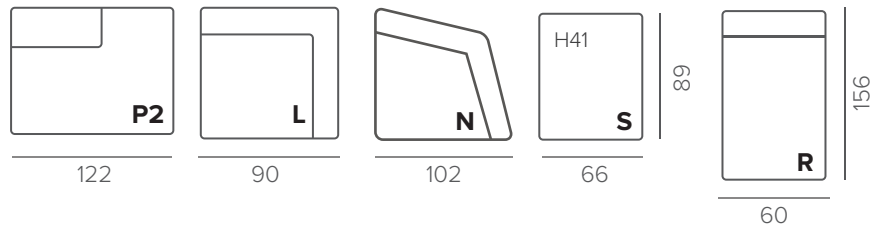
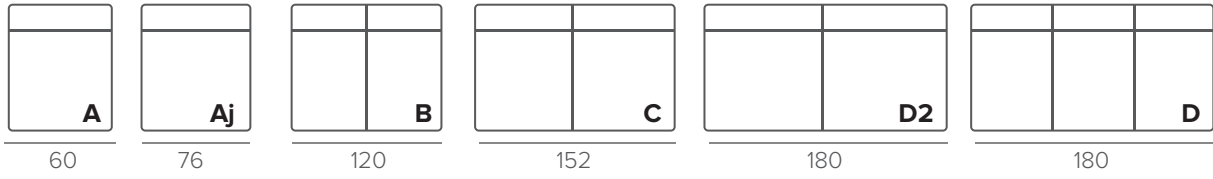
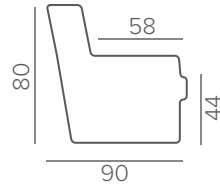

ПОДЛОКОТНИКИ

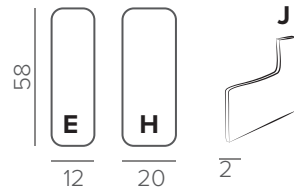

PEPPER



Модель **PEPPER** станет центром теплого, уютного интерьера. Текстура натурального дерева ножек переключается с декоративной прострочкой и пуговицами подлокотников и подушек. Легкий оттенок стиля «Ретро» дарит модели особое очарование

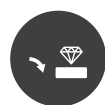

EASY DELUXE - простой в использовании механизм. Поднимите сиденье, опустите спинку. Под посадочными подушками размещен ящик для хранения.



NEST - механизм для ежедневного использования. Размещен под каждым посадочным местом и трансформируется независимо от других частей.

ТЕХНИЧЕСКИЕ ХАРАКТЕРИСТИКИ

НАПОЛНИТЕЛЬ	soft
ПОДУШКИ СПИНКИ	съёмные
ФУНКЦИОНАЛ	механизм NEST, EASY DELUXE
ДЕКОР	кант, пуговицы
ДОПОЛНИТЕЛЬНО	Защитный чехол L150x208 см

СТАНДАРТНЫЕ НОЖКИ



128/12



черный дуб



промасл. дуб

ТОНИРОВКА СТОЛЕШНИЦЫ



орех



венге



Основные размеры

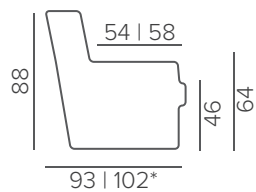

Swivel Chair

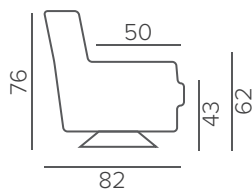

КОМПЛЕКТАЦИИ БЕЗ МЕХАНИЗМА

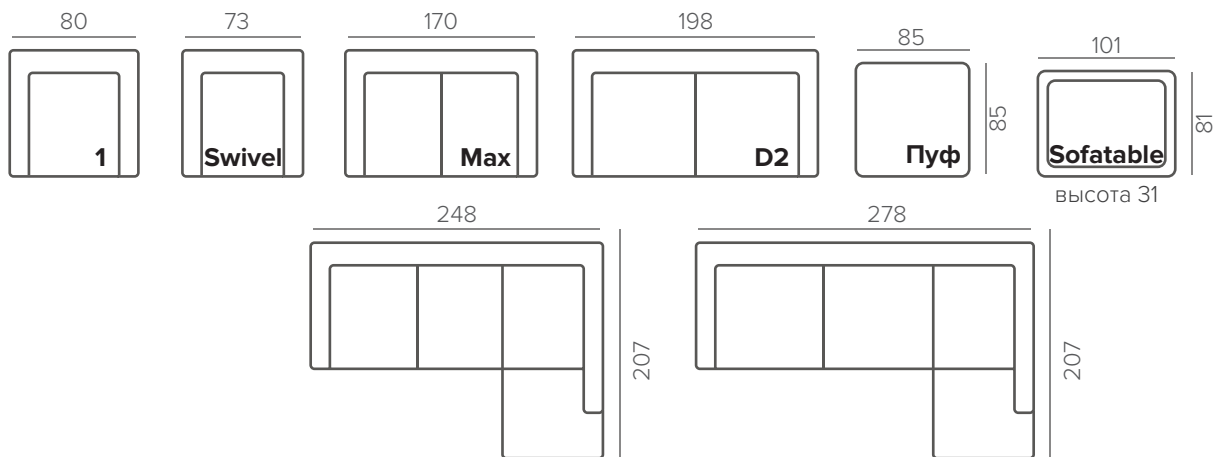

КОМПЛЕКТАЦИИ С МЕХАНИЗМОМ

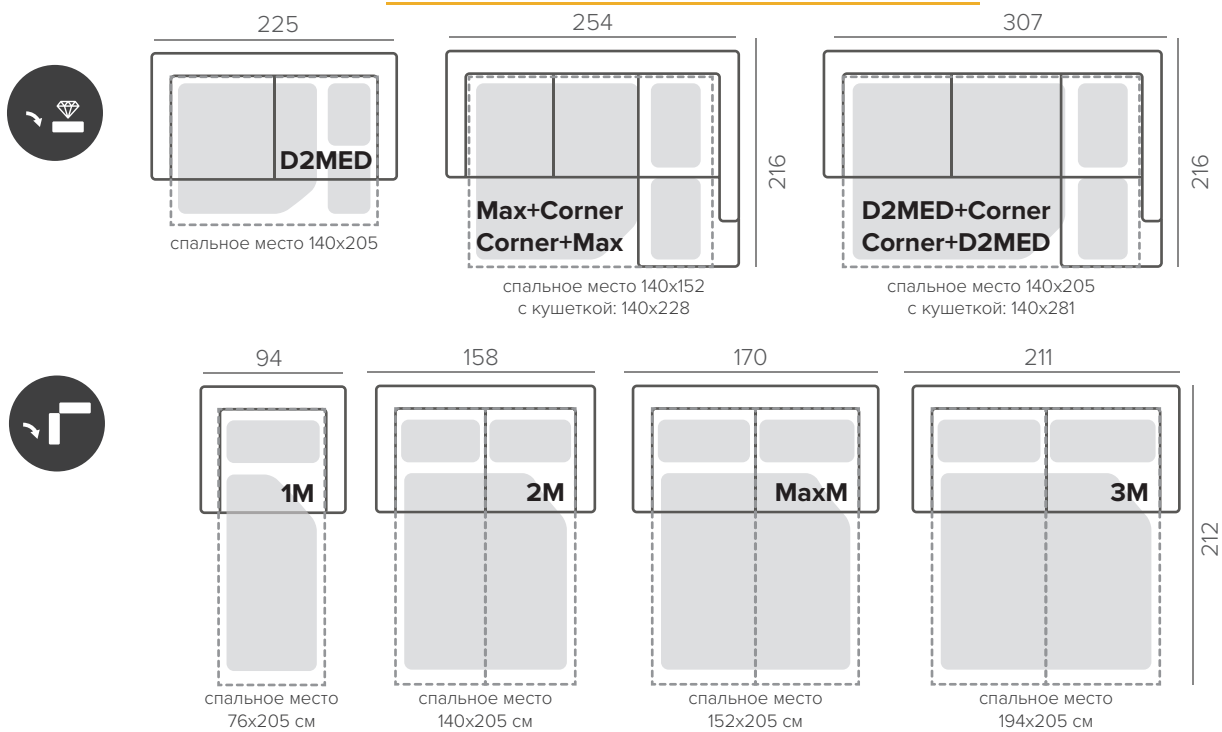

МОДУЛИ

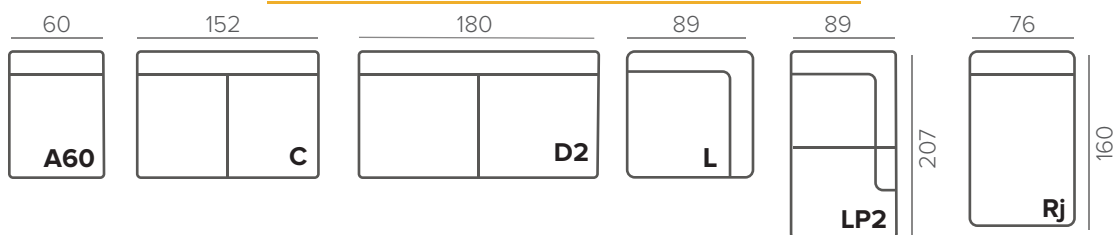

ТОКЮО



ТОКЮО - микс монолитных правильных форм и настоящего финского качества. Модель практически под любой интерьер с великолепным спальным механизмом LUXUS для ежедневного использования. Широкие подлокотники можно использовать в качестве столика.

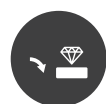

EASY DELUXE - простой в использовании механизм. Поднимите сиденье, опустите спинку. Под посадочными подушками размещен ящик для хранения.



LUXUS - сверхпрочный механизм трансформации для ежедневного использования. Трансформируется одним движением.

ТЕХНИЧЕСКИЕ ХАРАКТЕРИСТИКИ

НАПОЛНИТЕЛЬ	soft, hard
ПОДУШКИ СПИНКИ	съёмные
ФУНКЦИОНАЛ	механизм EASY DELUXE, LUXUS реклайнер
ДЕКОР	прострочка
ДОПОЛНИТЕЛЬНО	защитный чехол для LUXUS USB-порт

СТАНДАРТНЫЕ НОЖКИ



401/6



402/6



орех



венге



белый



натур.
дуб*



промасл.
дуб*



металл*



ОПЦИОННЫЕ НОЖКИ

216/6, 216/4, 217/6, 217/4, 218/6, 218/4, 231/10, 115M/6, 115/6 дуб, 119M/6

МОДУЛИ

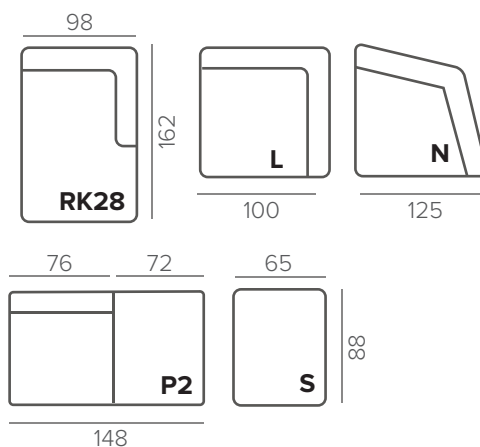
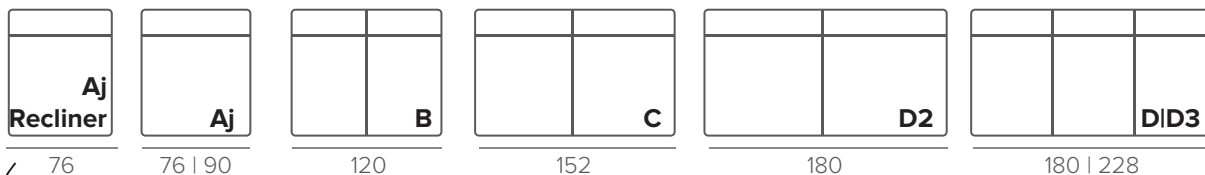
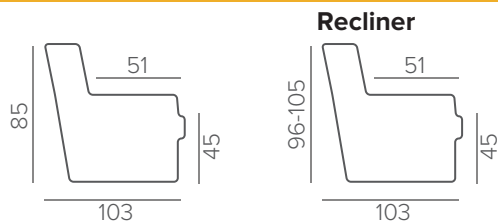

ПОДЛОКОТНИКИ

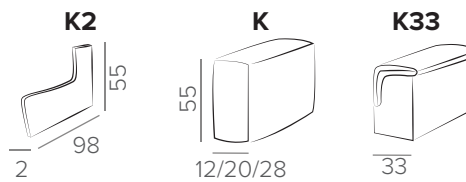

в подлокотник K28
возможно установить аудио-модуль

МОДУЛИ С МЕХАНИЗМОМ

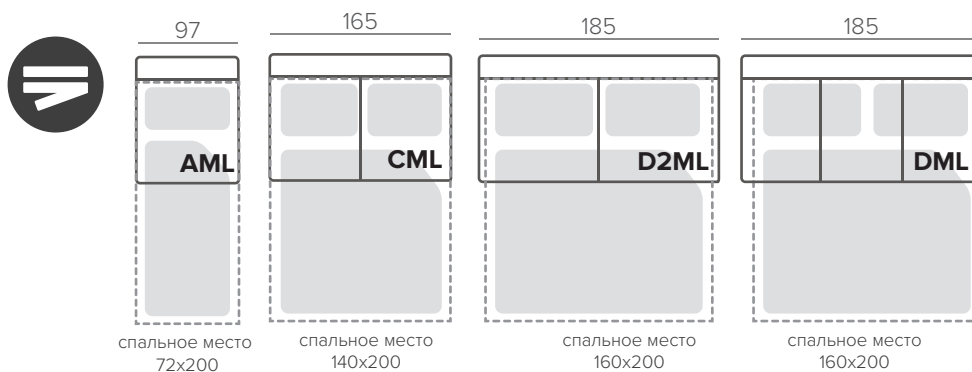
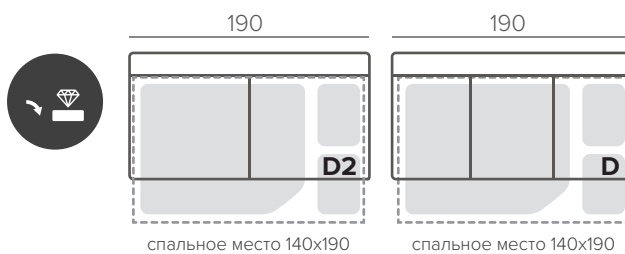





RELAX
COLLECTION

AMIRAL



AMIRAL - одна из моделей классической коллекции Rohjanmaap. Диваны и кресла Amiral можно украсить декоративными накладками: деревянными или в материале обивки.

ПРЯМЫЕ КОМПЛЕКТАЦИИ

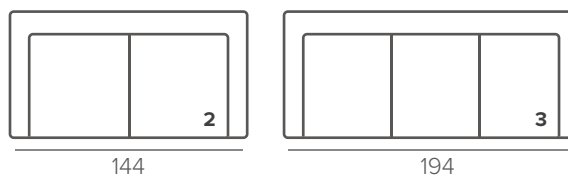
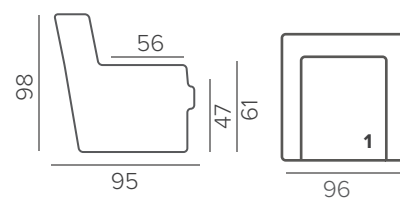

ТЕХНИЧЕСКИЕ ХАРАКТЕРИСТИКИ

НАПОЛНИТЕЛЬ	medium
ПОДУШКИ СПИНКИ	несъёмные
ДЕКОР	прострочка накладки на подлокотники

СТАНДАРТНЫЕ НОЖКИ

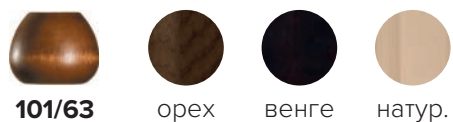

НАКЛАДКИ НА ПОДЛОКОТНИКИ



УГЛОВЫЕ КОМПЛЕКТАЦИИ

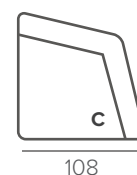
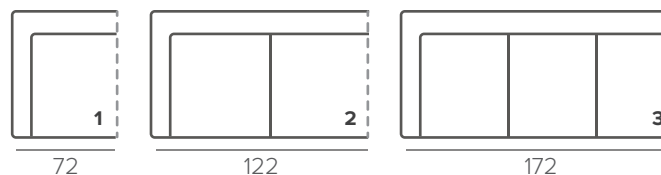



ARIA



Модель **ARIA** компактна и лаконична в дизайне, гармонично дополнит любой интерьер. Модель будет отлично смотреться как в ярких, так и в спокойных скандинавских цветах.



ТЕХНИЧЕСКИЕ ХАРАКТЕРИСТИКИ

medium	НАПОЛНИТЕЛЬ
несъёмные	ПОДУШКИ СПИНКИ

СТАНДАРТНЫЕ НОЖКИ

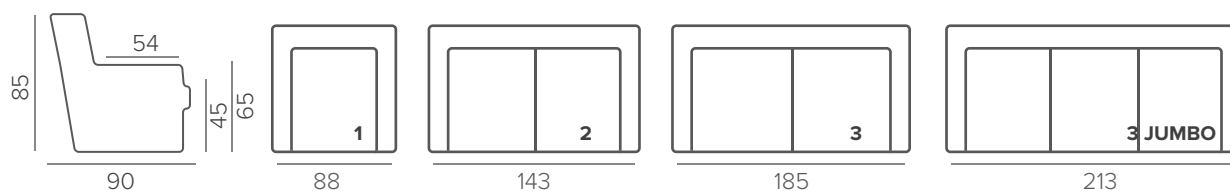

ARIEL



Модель **ARIEL** выполнена в сдержанном, но в то же время изысканном стиле. В качестве наполнителя используется ППУ Superior, усадка которого составляет всего 5% за 10 лет эксплуатации.

ПРЯМЫЕ КОМПЛЕКТАЦИИ

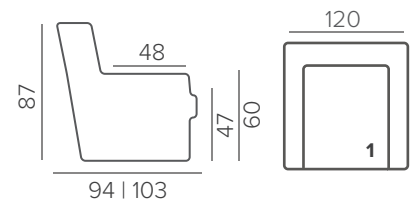

94 | 103

225

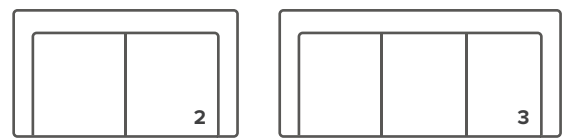

170

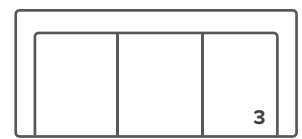

ТЕХНИЧЕСКИЕ ХАРАКТЕРИСТИКИ

НАПОЛНИТЕЛЬ	superior
ПОДУШКИ СПИНКИ	несъёмные
ФУНКЦИОНАЛ	механизм BASIC реклайнер*

(см. раздел «Реклайнеры»)

СТАНДАРТНЫЕ НОЖКИ



104/6



орех



венге



натур.

УГЛОВЫЕ КОМПЛЕКТАЦИИ

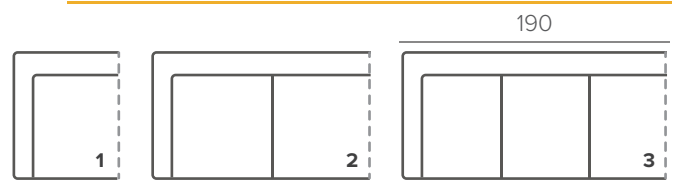

85

140

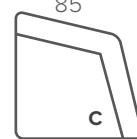

106

ATLANTA



РЕКЛАЙНЕР

В любую комплектацию (кроме 3х-местного дивана с двумя подушками) можно установить секцию-реклайнер. +2 см к ширине посадочного места.

ATLANTA – полноценный анатомический диван. Пять независимых зон жесткости спинки и посадочной подушки позволяют дивану адаптировать и распределять нагрузку, подстраиваясь под телосложение сидящего.

СТАНДАРТНЫЕ НОЖКИ

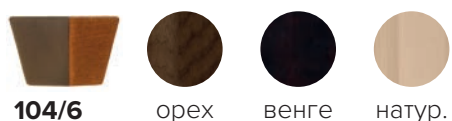

ТЕХНИЧЕСКИЕ ХАРАКТЕРИСТИКИ

medium	НАПОЛНИТЕЛЬ
несъемные	ПОДУШКИ СПИНКИ
механизм AMERICAN механический реклайнер реклайнер с электроприводом	ФУНКЦИОНАЛ
прострочка	ДЕКОР
Superior в подушки сидения ERGO подголовник	ДОПОЛНИТЕЛЬНО

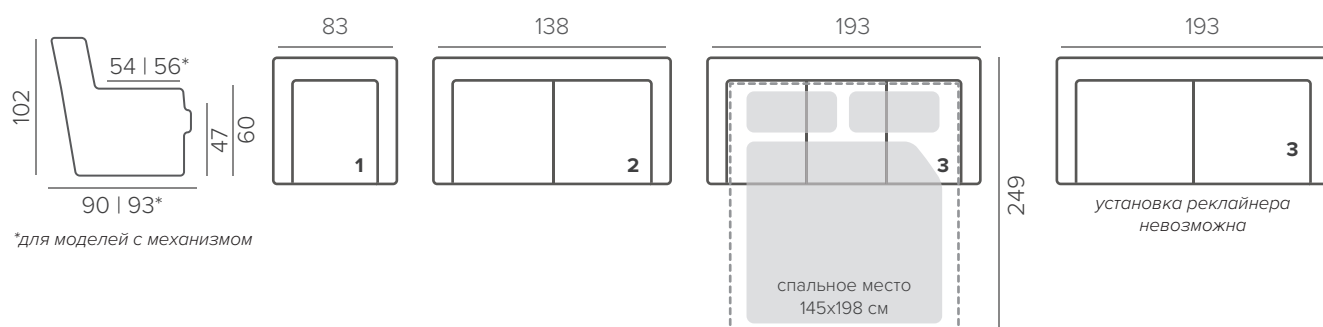

*для моделей с механизмом

COMFORTO



Невероятно комфортная, благодаря сочетанию зон различной жесткости, модель **COMFORTO** может в полной мере насладиться отдыхом. Регулируемый подголовник, реклайнер с электроприводом, гостевое спальное место - дополнительные возможности диванов и кресел модели.

ТЕХНИЧЕСКИЕ ХАРАКТЕРИСТИКИ

НАПОЛНИТЕЛЬ	medium
ПОДУШКИ СПИНКИ	несъёмные
ФУНКЦИОНАЛ	механизм AMERICAN механический реклайнер реклайнер с электроприводом
ДЕКОР	прострочка
ДОПОЛНИТЕЛЬНО	Superior в подушки сидения ERGO подголовник

РЕКЛАЙНЕР

В любую комплектацию (кроме 3х-местного дивана с двумя подушками) можно установить секцию-реклайнер. +2 см к ширине посадочного места.

СТАНДАРТНЫЕ НОЖКИ



104/6



орех



венге



натур.

ПРЯМЫЕ КОМПЛЕКТАЦИИ

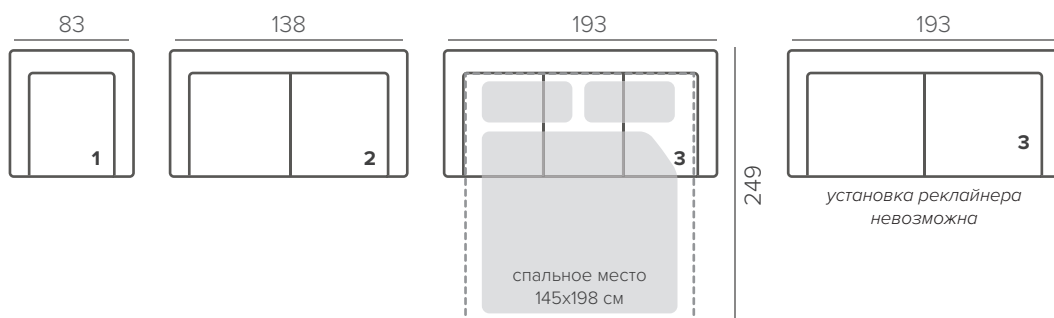
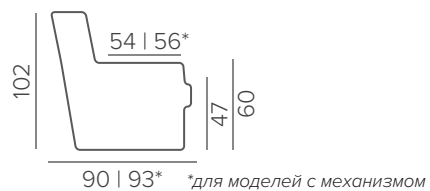

МОДУЛИ

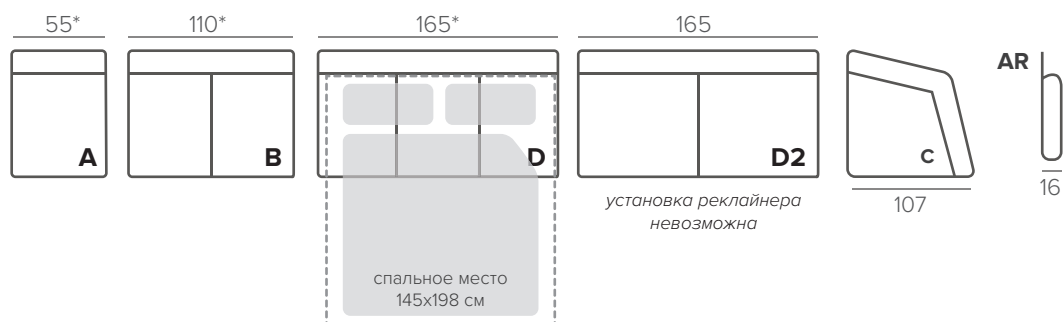

CUDDLE



Мягкие линии коллекции **CUDDLE** приглашают отдохнуть, подспинные и посадочные подушки и подлокотники окутывают заботой и дают сполна почувствовать безмятежность отдыха. Округлые формы сдержаны, а надежное основание на высоких металлических ножках выглядит легким.

ВАЖНО

Модель изготавливается только в текстильной обивке. В коже изготовить модель невозможно.

ТЕХНИЧЕСКИЕ ХАРАКТЕРИСТИКИ

НАПОЛНИТЕЛЬ	сиденье: medium HR35 130 спинка: HR35 075
ПОДУШКИ СПИНКИ	несъемные

СТАНДАРТНЫЕ НОЖКИ

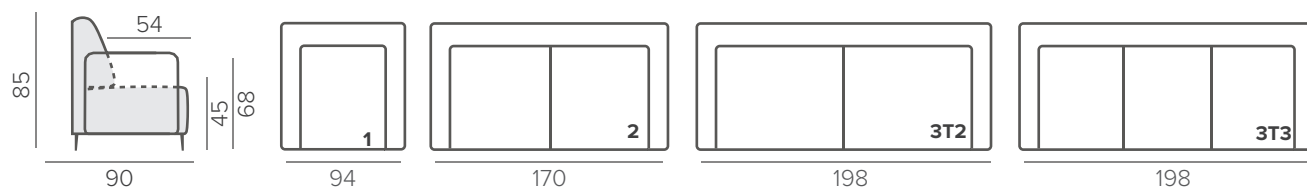

MONZA



ПРЯМЫЕ КОМПЛЕКТАЦИИ

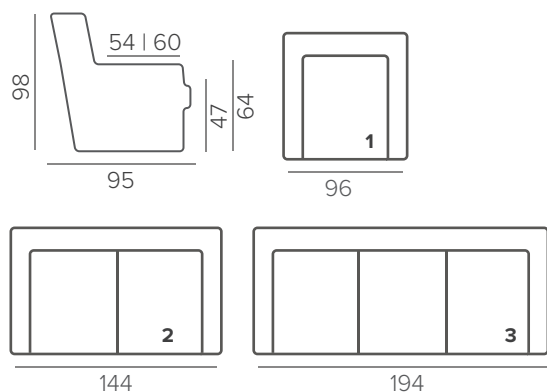

УГЛОВЫЕ КОМПЛЕТАЦИИ

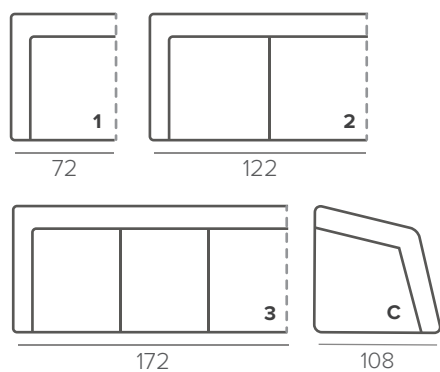

MONZA - яркая модель классической линейки. В ней классика, проверенная временем, гармонично сочетается с современными лаконичными чертами. Высокая спинка и невероятная комфортность посадки не оставят вас равнодушными.

ТЕХНИЧЕСКИЕ ХАРАКТЕРИСТИКИ

soft, hard, superior	НАПОЛНИТЕЛЬ
несъёмные	ПОДУШКИ СПИНКИ
реклайнер (см. раздел «Реклайнеры»)	ФУНКЦИОНАЛ
накладки на подлокотники	ДЕКОР

СТАНДАРТНЫЕ НОЖКИ

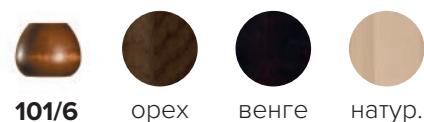

НАКЛАДКИ НА ПОДЛОКОТНИКИ



MODENA



Плавные линии, мягкие формы - любимая традиционная классика воплощена в коллекции **MODENA**. Диваны и кресла коллекции монументальны, но в то же время изящны.



AMERICAN - простой гостевой механизм, «Американская раскладушка», с дополнительным пружинным матрасом 12 см.

ТЕХНИЧЕСКИЕ ХАРАКТЕРИСТИКИ

НАПОЛНИТЕЛЬ	medium
ПОДУШКИ СПИНКИ	несъёмные
ФУНКЦИОНАЛ	механизм AMERICAN
ДЕКОР	прострочка



СТАНДАРТНЫЕ НОЖКИ



105/6



орех



венге



натур.

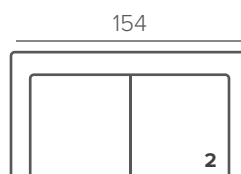
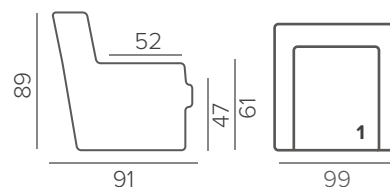



NIKLAS



Модель **NIKLAS** - оригинальное сочетание сдержанного скандинавского стиля и уютного ретро. Прямые подлокотники гармонично дополняют плавные очертания спинки. Модель доступна в разных комплектациях.

ТЕХНИЧЕСКИЕ ХАРАКТЕРИСТИКИ

medium	НАПОЛНИТЕЛЬ
несъёмные	ПОДУШКИ СПИНКИ
прострочка	ДЕКОР

СТАНДАРТНЫЕ НОЖКИ

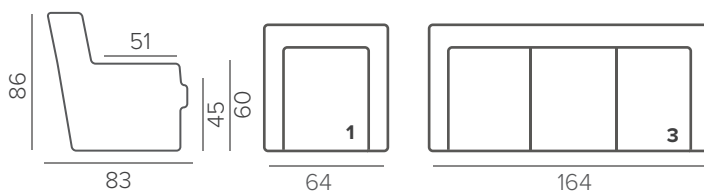
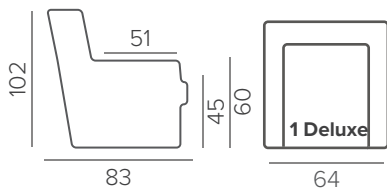
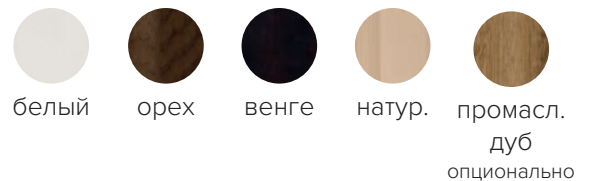

РОЕТ



Лаконичный современный дизайн модели **РОЕТ** гармонично сочетается с элегантными ножками изысканной формы. Дополнить модель можно кушеткой и пуфом.

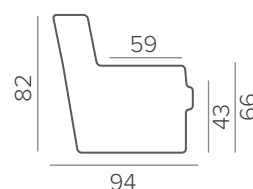

ТЕХНИЧЕСКИЕ ХАРАКТЕРИСТИКИ

НАПОЛНИТЕЛЬ	soft, medium, hard
ПОДУШКИ СПИНКИ	съёмные
ДЕКОР	прострочка

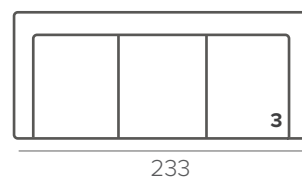
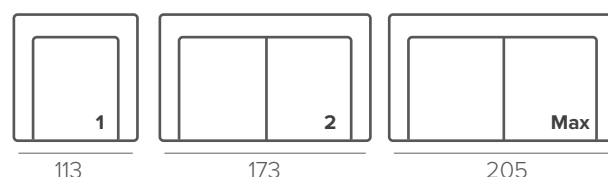

СТАНДАРТНЫЕ НОЖКИ



115/9



орех



венге



натур.



86

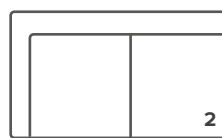

147

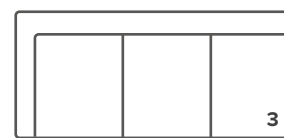

206

ОПЦИОННЫЕ НОЖКИ



222/10



231/10



хром

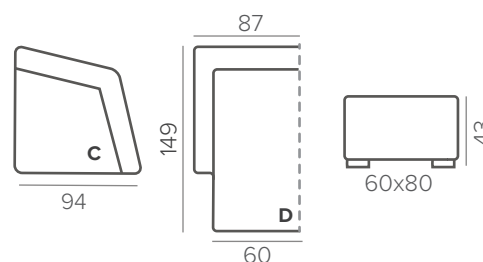

PLAZA

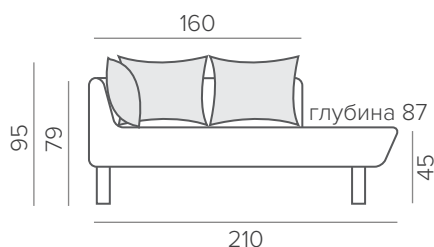

Диван-тахта **PLAZA** удачное решение для интерьера гостиной, столовой или детской. Высокие ножки, сужающиеся формы и четкие линии создают ультрасовременный, модный образ. Дополнить модель можно яркими подушками.

ТЕХНИЧЕСКИЕ ХАРАКТЕРИСТИКИ

hard	НАПОЛНИТЕЛЬ
съёмные	ПОДУШКИ СПИНКИ

СТАНДАРТНЫЕ НОЖКИ



промасл.
дуб



черный
дуб



OMAR



Утонченная коллекция **OMAR** отличается мягким классическим дизайном. Высокая спинка и эргономичный подголовник обеспечивают особую комфортность посадки. В посадочных подушках по желанию можно использовать наполнитель Superoair.



ТЕХНИЧЕСКИЕ ХАРАКТЕРИСТИКИ

НАПОЛНИТЕЛЬ	medium
ПОДУШКИ СПИНКИ	несъёмные
ДЕКОР	прострочка

СТАНДАРТНЫЕ НОЖКИ



104/12



орех



венге



натур.



масл.
дуб

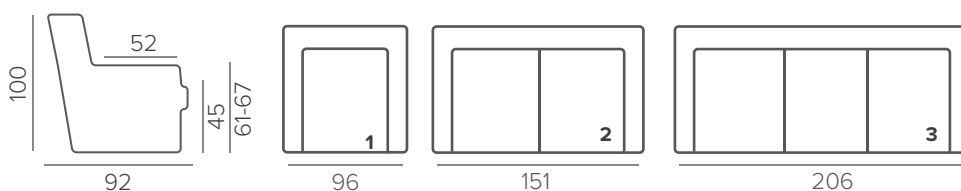

SEASIDE

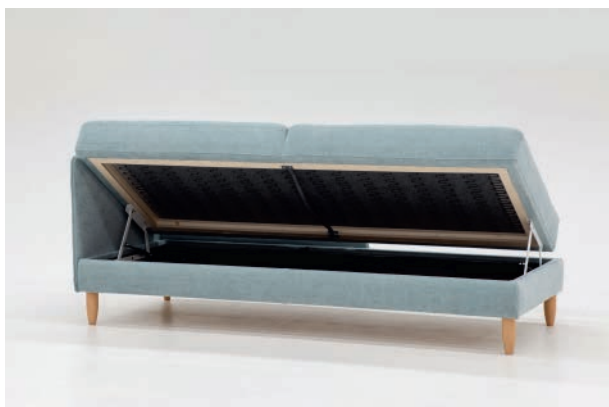

Диван-тахта **SEASIDE** прост и лаконичен в дизайне. Отличное решение для детской, гостиной или гостевой комнаты. Спальное место размера 83x200 см позволит с комфортом разместиться как ребенку, так и взрослому.

ТЕХНИЧЕСКИЕ ХАРАКТЕРИСТИКИ

hard	НАПОЛНИТЕЛЬ
съёмные	ПОДУШКИ СПИНКИ
ящик для хранения	ФУНКЦИОНАЛ

СТАНДАРТНЫЕ НОЖКИ

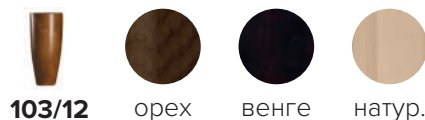

ОПЦИОННЫЕ НОЖКИ

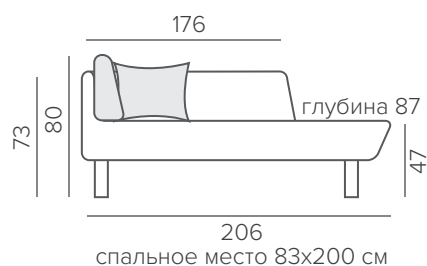
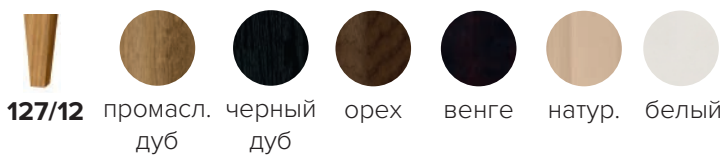

PASADENA



Модель **PASADENA** по-скандинавски функциональна и эргономична. Высокая спинка и удобный подголовник обеспечивают комфортное положение тела. Дополнить модель можно модулем Sector с поворотной столешницей и механизмами реклайнера.



AMERICAN - гостевой механизм трансформации, «Американка». Можно дополнить пружинным матрасом 12 см.

ТЕХНИЧЕСКИЕ ХАРАКТЕРИСТИКИ

НАПОЛНИТЕЛЬ	medium, superior
ПОДУШКИ СПИНКИ	несъёмные
ФУНКЦИОНАЛ	механизм AMERICAN реклайнер (см. раздел «Реклайнеры»)
ДЕКОР	прострочка

СТАНДАРТНЫЕ НОЖКИ



104/6



орех



венге



натур.



белый

РЕКЛАЙНЕР

В любую комплектацию можно установить секцию-реклайнер. См. раздел «Реклайнеры»



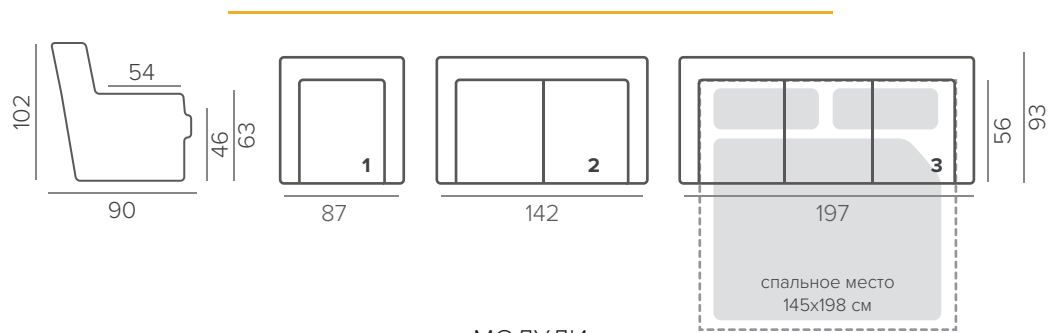

МОДУЛИ

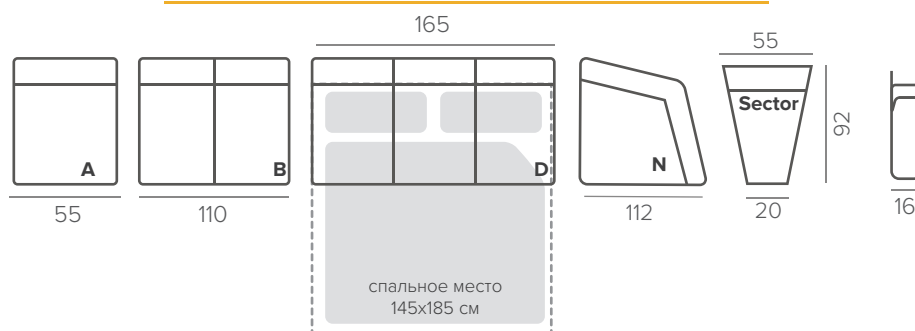

КОМБИНАЦИИ С МОДУЛЕМ SECTOR

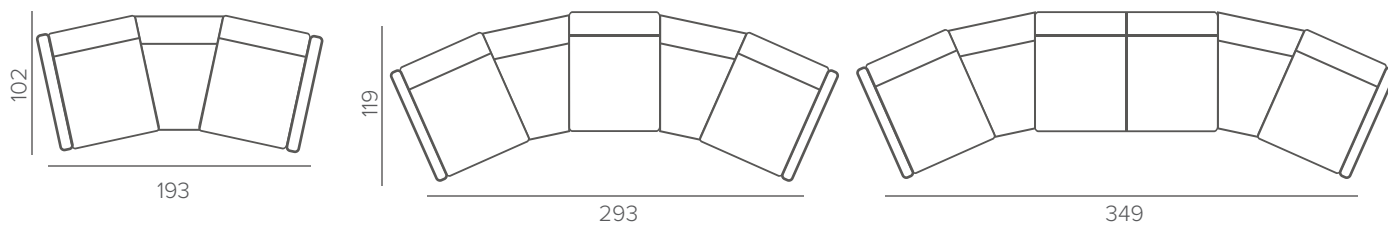

SHERATON



Коллекция SHERATON впечатляет своими объемными деталями, их искусным сочетанием в единый царственный образ. Наряду с классическими чертами и мотивами в стиле модерн, в форме отчётливо прослеживаются современные черты. Декоративные элементы создают сложный, многослойный образ.

ТЕХНИЧЕСКИЕ ХАРАКТЕРИСТИКИ

НАПОЛНИТЕЛЬ	medium
ПОДУШКИ СПИНКИ	несъёмные
ФУНКЦИОНАЛ	реклайнер (см. раздел «Реклайнеры»)
ДЕКОР	прострочка

СТАНДАРТНЫЕ НОЖКИ

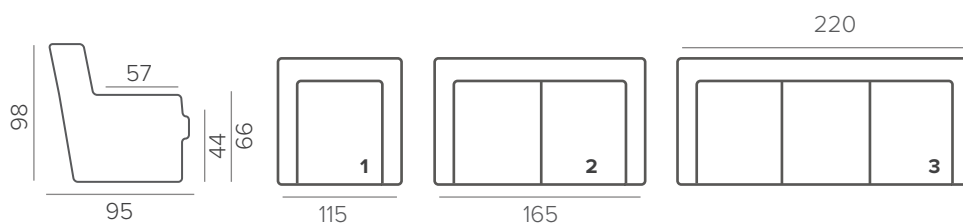
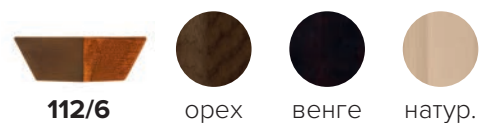

TORNI



Диван-тахта **TORNI** прост и лаконичен в дизайне. Прямые формы подушек дополнены утонченными ножками. Диван можно использовать как компактное гостевое спальное место.

ТЕХНИЧЕСКИЕ ХАРАКТЕРИСТИКИ

medium	НАПОЛНИТЕЛЬ
съёмные	ПОДУШКИ СПИНКИ
прострочка	ДЕКОР

СТАНДАРТНЫЕ НОЖКИ



127/12



орех



венге



натур.



белый

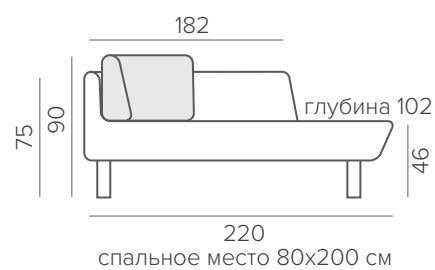

UNO



Модель **UNO** разработана с заботой о человеке: она имеет анатомическую спинку и сиденье. Это мягкая мебель на высоких деревянных ножках с деревянными подлокотниками и прямоугольной спинкой.

ТЕХНИЧЕСКИЕ ХАРАКТЕРИСТИКИ

НАПОЛНИТЕЛЬ	medium
ПОДУШКИ СПИНКИ	несъёмные
ДЕКОР	прострочка

СТАНДАРТНЫЕ НОЖКИ

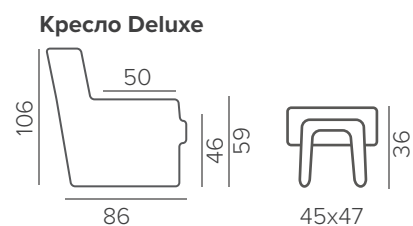
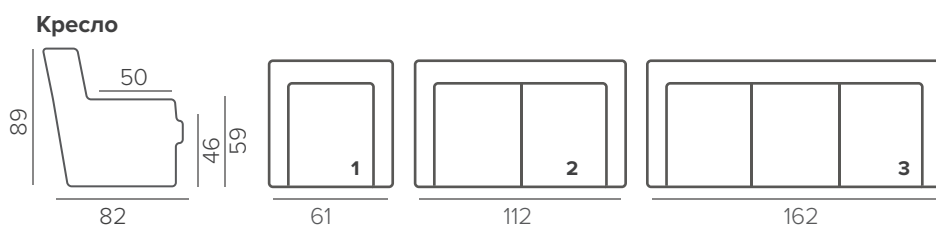
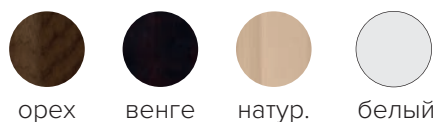

VIOLA



Очаровательная модель **VIOLA** наполнит интерьер атмосферой уюта и тепла. Легкий, свежий образ создается благодаря утонченным ножкам и легким подлокотникам. Модель выполнена в нескольких комплектациях: кресло, двухместный, трехместный и угловой диван.

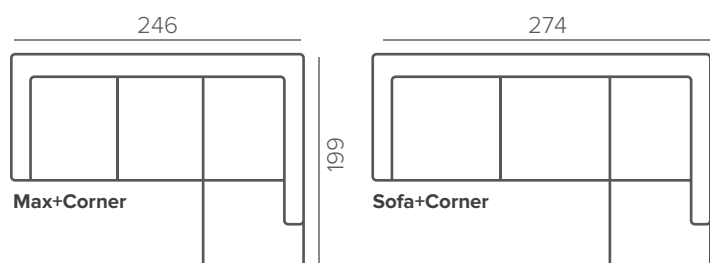
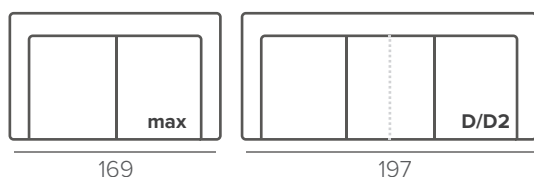
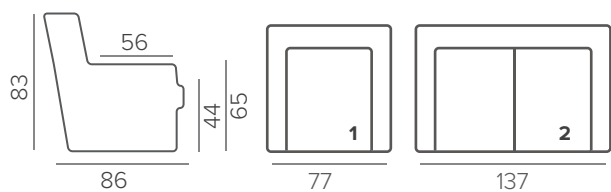

ТЕХНИЧЕСКИЕ ХАРАКТЕРИСТИКИ

medium,superior	НАПОЛНИТЕЛЬ
съёмные	ПОДУШКИ СПИНКИ
прострочка	ДЕКОР

СТАНДАРТНЫЕ НОЖКИ



SOLA



Модель **SOLA** по-скандинавски лаконична и универсальна. Кто-то увидит в ней уютное ретро, кто-то современный минимализм, а кто-то северную классику. Действительно многогранный образ зачен в простые на первый взгляд формы.

ТЕХНИЧЕСКИЕ ХАРАКТЕРИСТИКИ

НАПОЛНИТЕЛЬ	medium
ПОДУШКИ СПИНКИ	несъёмные

СТАНДАРТНЫЕ НОЖКИ

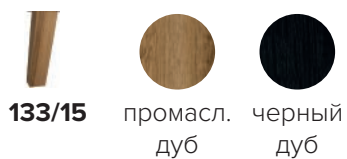

133/15 промасл. дуб черный дуб

ОПЦИОННЫЕ НОЖКИ

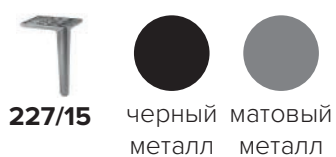

227/15 черный металл матовый металл



КОМБИНАЦИИ

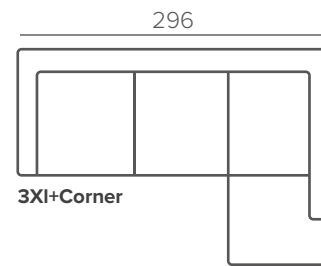
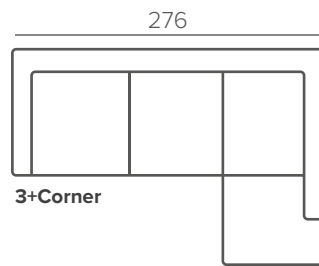
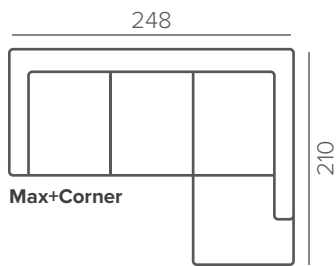
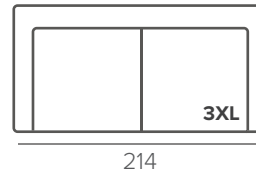
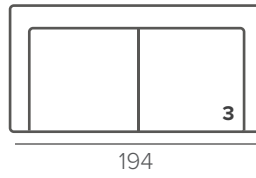
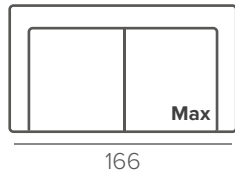
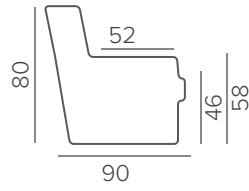

VIRTUE



Диван **VIRTUE** - ультрасовременная модель с расширенным функционалом. Эргономичные подголовники регулируются по высоте и наклону, мобильные подлокотники позволяют изменять ширину посадочного места. Подспинные подушки могут изменять глубину посадочного места!



ТЕХНИЧЕСКИЕ ХАРАКТЕРИСТИКИ

НАПОЛНИТЕЛЬ	medium
ПОДУШКИ СПИНКИ	несъёмные
ДЕКОР	прострочка

СТАНДАРТНЫЕ НОЖКИ



227/15 черный

ВАЖНО

Спальное место можно расположить вдоль посадочных подушек.

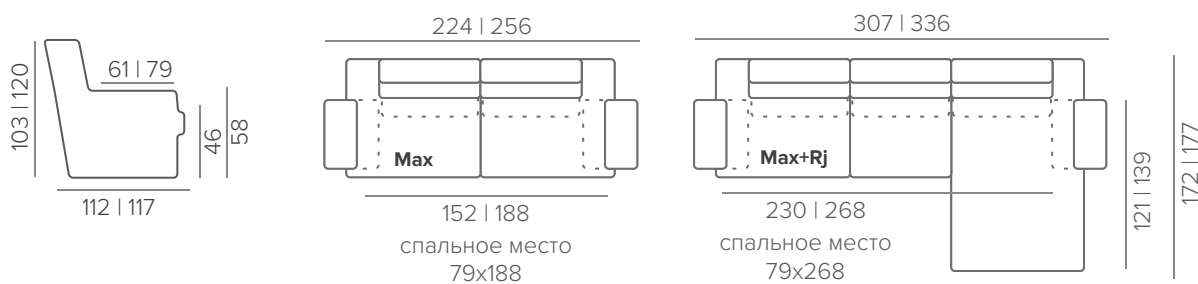



CHAIRS
RECLINERS

AMIRAL



ВАЖНО

Механический реклайнер можно укомплектовать кнопкой или рычагом.

Механизм с электроприводом или с аккумулятором комплектуется только кнопкой.

Для механизмов с электроприводом можно заказать металлическую сенсорную кнопку **TOUCH**.

В механический реклайнер можно установить опцию **GLIDER LOCK** (блокировка качения).

Основание реклайнера и рычаг можно выполнить в цвете стали.

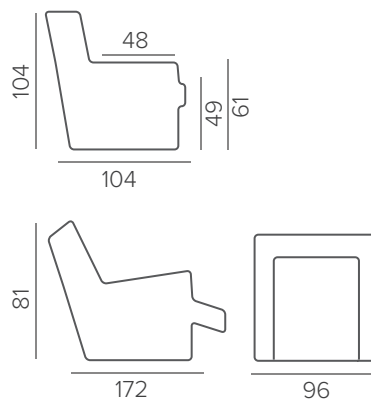

ТЕХНИЧЕСКИЕ ХАРАКТЕРИСТИКИ

НАПОЛНИТЕЛЬ	medium
ДЕКОР	прострочка накладки на подлокотники
МЕХАНИЗМ	Swivel Glider (качение+вращение) электропривод/механика

НАКЛАДКИ НА ПОДЛОКОТНИКИ





ARIEL



ВАЖНО

Механический реклайнер можно укомплектовать кнопкой или рычагом.

Механизм с электроприводом или с аккумулятором комплектуется только кнопкой.

Для механизмов с электроприводом можно заказать металлическую сенсорную кнопку **TOUCH**.

В механический реклайнер можно установить опцию **GLIDER LOCK** (блокировка качения).

Основание реклайнера и рычаг можно выполнить в цвете стали.

ТЕХНИЧЕСКИЕ ХАРАКТЕРИСТИКИ

superior	НАПОЛНИТЕЛЬ
несъёмные	ПОДУШКИ СПИНКИ
Swivel Glider (качение+вращение) электропривод/механика	ФУНКЦИОНАЛ

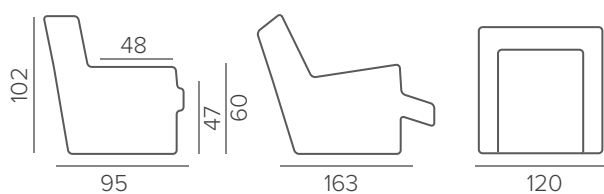

ATLANTA



КРЕСЛО-РЕКЛАЙНЕР

Механический реклайнер можно укомплектовать кнопкой или рычагом.

Механизм с электроприводом или с аккумулятором комплектуется только кнопкой.

Для механизмов с электроприводом можно заказать металлическую сенсорную кнопку **TOUCH**.

В механический реклайнер можно установить опцию **GLIDER LOCK** (блокировка качения).

Основание реклайнера и рычаг можно выполнить в цвете стали.

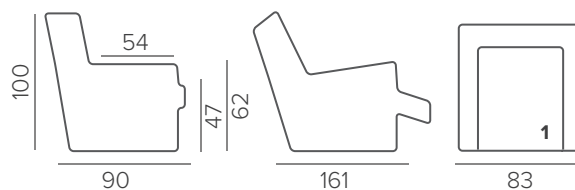

ДИВАН-РЕКЛАЙНЕР

Управление модулем реклайнера можно установить с обеих сторон посадочной подушки.

Для механизмов с электроприводом можно заказать металлическую сенсорную кнопку **TOUCH**.



В любую комплектацию (кроме 3-х-местного дивана с двумя подушками) можно установить секцию-реклайнер.

ТЕХНИЧЕСКИЕ ХАРАКТЕРИСТИКИ

НАПОЛНИТЕЛЬ	medium, superior
ПОДУШКИ СПИНКИ	несъёмные
ДЕКОР	прострочка
МЕХАНИЗМ	Swivel Glider (качение+вращение) электропривод/механика
ДОПОЛНИТЕЛЬНО	ERGO подголовник

СТАНДАРТНЫЕ НОЖКИ

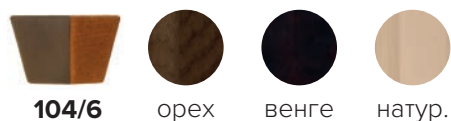

COMFORTO

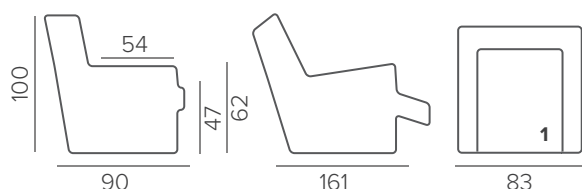

ДИВАН-РЕКЛАЙНЕР

Управление модулем реклайнера можно установить с обеих сторон посадочной подушки.

Для механизмов с электроприводом можно заказать металлическую сенсорную кнопку **TOUCH**.



В любую комплектацию (кроме 3-х-местного дивана с двумя подушками) можно установить секцию-реклайнер.

СТАНДАРТНЫЕ НОЖКИ

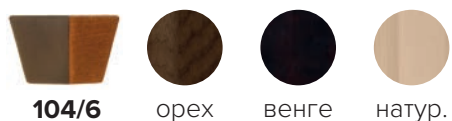

КРЕСЛО-РЕКЛАЙНЕР

Механический реклайнер можно укомплектовать кнопкой или рычагом.

Механизм с электроприводом или с аккумулятором комплектуется только кнопкой.

Для механизмов с электроприводом можно заказать металлическую сенсорную кнопку **TOUCH**.

В механический реклайнер можно установить опцию **GLIDER LOCK** (блокировка качения).

Основание реклайнера и рычаг можно выполнить в цвете стали.

ТЕХНИЧЕСКИЕ ХАРАКТЕРИСТИКИ

medium, superior	НАПОЛНИТЕЛЬ
несъёмные прострочка	ПОДУШКИ СПИНКИ
	ДЕКОР
Swivel Glider (качение+вращение) электропривод/механика	МЕХАНИЗМ
ERGO подголовник	ДОПОЛНИТЕЛЬНО

ELINA



Современный аскетичный дизайн кресла-реклайнера **BOSS** позволяет модели гармонично дополнить интерьер кабинета или гостиной практически в любом стиле. Высокая спинка с подголовником поможет принять максимально удобное положение.

Кресло

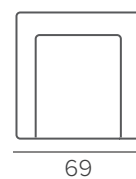
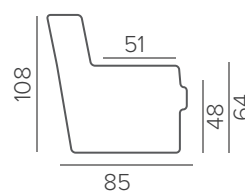

Пуф



ТЕХНИЧЕСКИЕ ХАРАКТЕРИСТИКИ

НАПОЛНИТЕЛЬ	hard
ПОДУШКИ СПИНКИ	несъёмные
МЕХАНИЗМ	простой, механика
ДЕКОР	прострочка

Кресло-реклайнер

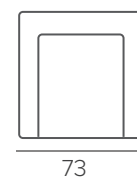
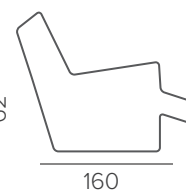
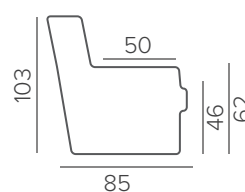

СТАНДАРТНЫЕ НОЖКИ ДЛЯ КРЕСЛА



СТАНДАРТНЫЕ НОЖКИ ДЛЯ РЕКЛАЙНЕРА

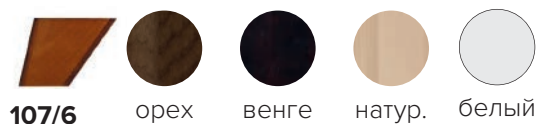

ОПЦИОННЫЕ НОЖКИ



GENT



Невероятно удобное кресло-реклайнер **GENT** выполнено в строгом классическом стиле. Особенность модели - с высокой спинкой. Для более комфортного положения во время сидения кресло можно дополнить подголовником.

ТЕХНИЧЕСКИЕ ХАРАКТЕРИСТИКИ

hard	НАПОЛНИТЕЛЬ
несъёмные	ПОДУШКИ СПИНКИ
простой/механика	МЕХАНИЗМ
прострочка	ДЕКОР

СТАНДАРТНЫЕ НОЖКИ



ОПЦИОННЫЕ НОЖКИ



Кресло

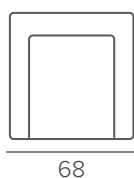
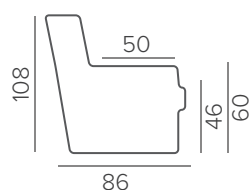

Пуф



Кресло-реклайнер

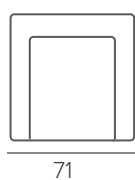
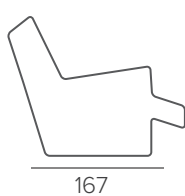
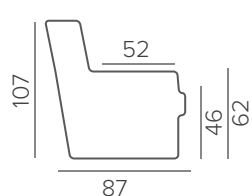



Кресло-реклайнер **HARMONY** с высокой прямоугольной спинкой, широким акцентированным подголовником, на видимой вращающейся ножке. Подлокотники, словно немного отогнуты наружу. Отдельная регулировка наклона спинки и подножия. Отлично смотрится в тканевой обивке.

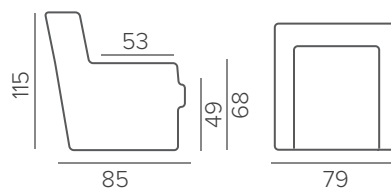

ТЕХНИЧЕСКИЕ ХАРАКТЕРИСТИКИ

НАПОЛНИТЕЛЬ	medium
ПОДУШКИ СПИНКИ	несъёмные
ДЕКОР	прострочка
МЕХАНИЗМ	простой/механика

LIME

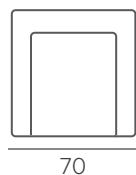
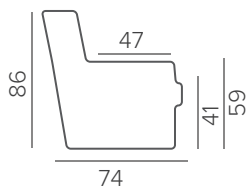

Очаровательное, компактное кресло с лёгким оттенком романтики ретро-стиля. Лёгкий дизайн, теплота натурального дерева и лаконичность декоративных элементов создают гармоничный ансамбль. А металлическое основание придаст модели более современный, но по-прежнему очаровательный, образ.

ТЕХНИЧЕСКИЕ ХАРАКТЕРИСТИКИ

medium	НАПОЛНИТЕЛЬ
прострочка	ДЕКОР

СТАНДАРТНЫЕ НОЖКИ



промасл.
дуб



черный
дуб

LIZA



Кресло-реклайнер **LIZA** по-скандинавски лаконичная модель, которая не побоится капризов моды и сохранит свою актуальность в любом интерьере. Реклайнер может быть укомплектован разными видами механизмов.

ТЕХНИЧЕСКИЕ ХАРАКТЕРИСТИКИ

НАПОЛНИТЕЛЬ	medium
ДЕКОР	прострочка
МЕХАНИЗМ	Swivel Glider (качение+вращение) электропривод/механика

ВАЖНО

Механический реклайнер можно укомплектовать кнопкой или рычагом.

Механизм с электроприводом или с аккумулятором комплектуется только кнопкой.

Для механизмов с электроприводом можно заказать металлическую сенсорную кнопку **TOUCH**.

Основание реклайнера и рычаг можно выполнить в цвете стали.

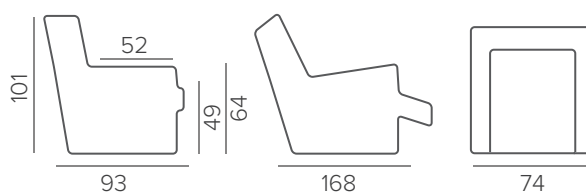



MONIKA



Реклайнер **MONIKA** обладает невероятной комфортностью посадки. Регулируемый Ergo-подголовник позволяет регулировать высоту спинки. Реклайнер может быть укомплектован электроприводом.

ТЕХНИЧЕСКИЕ ХАРАКТЕРИСТИКИ

medium	НАПОЛНИТЕЛЬ
несъёмные	ПОДУШКИ СПИНКИ
Swivel Glider (качение+вращение) электропривод/механика	МЕХАНИЗМ
прострока	ДЕКОР

ВАЖНО

Механический реклайнер можно укомплектовать кнопкой или рычагом.

Механизм с электроприводом или с аккумулятором комплектуется только кнопкой.

Основание реклайнера и рычаг можно выполнить в цвете стали.

Установка функции блокировки качения (Glider Lock) невозможна.

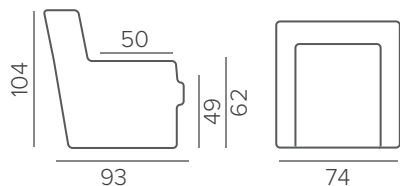

MONTE



Лаконичное кресло-реклайнер в скандинавском стиле. Эргономичный подголовник поможет принять максимально комфортное положение и в полной мере насладиться отдыхом. Плавные линии подлокотников создают уютный, мягкий образ.

ТЕХНИЧЕСКИЕ ХАРАКТЕРИСТИКИ

НАПОЛНИТЕЛЬ	medium
ПОДУШКИ СПИНКИ	несъёмные
МЕХАНИЗМ	Swivel Glider (качение+вращение) электропривод/механика
ДОПОЛНИТЕЛЬНО	superior в посадочную подушку

ВАЖНО

Механический реклайнер можно укомплектовать кнопкой или рычагом.

Механизм с электроприводом или с аккумулятором комплектуется только кнопкой.

Для механизмов с электроприводом можно заказать металлическую сенсорную кнопку **TOUCH**.

Основание реклайнера и рычаг можно выполнить в цвете стали.

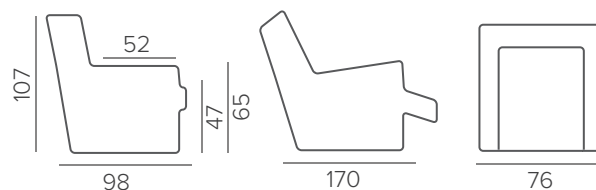

OPTIM



OPTIM - комфортное кресло-реклайнер в сдержанном скандинавском стиле. OPTIM может быть укомплектован разными видами механизмов: механический с качением, механический с качением и вращением, электрический с качением, аккумуляторный с качением и вращением, электрический с подъемным механизмом.

ТЕХНИЧЕСКИЕ ХАРАКТЕРИСТИКИ

medium	НАПОЛНИТЕЛЬ
несъемные	ПОДУШКИ СПИНКИ
Swivel Glider (качение+вращение) электропривод/механика	МЕХАНИЗМ
прострочка	ДЕКОР

ВАЖНО

Механический реклайнер можно укомплектовать кнопкой или рычагом.

Механизм с электроприводом или с аккумулятором комплектуется только кнопкой.

Для механизмов с электроприводом можно заказать металлическую сенсорную кнопку **TOUCH**.

Основание реклайнера и рычаг можно выполнить в цвете стали.

Установка функции блокировки качения (Glider Lock) невозможна.

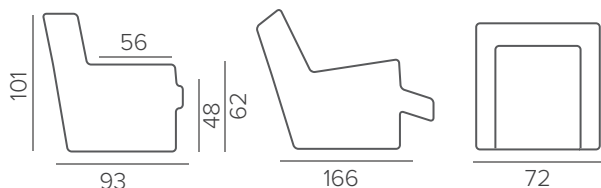

PASADENA



КРЕСЛО-РЕКЛАЙНЕР

Механический реклайнер можно укомплектовать кнопкой или рычагом.

Механизм с электроприводом или с аккумулятором комплектуется только кнопкой.

Для механизмов с электроприводом можно заказать металлическую сенсорную кнопку **TOUCH**.

В механический реклайнер можно установить опцию **GLIDER LOCK** (блокировка качения).

Основание реклайнера и рычаг можно выполнить в цвете стали.

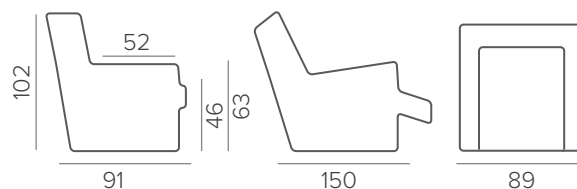

ДИВАН-РЕКЛАЙНЕР

Управление модулем реклайнера можно установить с обеих сторон посадочной подушки.

Для механизмов с электроприводом можно заказать металлическую сенсорную кнопку **TOUCH**.



В любую комплектацию (кроме 3-х-местного дивана с двумя подушками) можно установить секцию-реклайнер.

ТЕХНИЧЕСКИЕ ХАРАКТЕРИСТИКИ

НАПОЛНИТЕЛЬ	superior
ПОДУШКИ СПИНКИ	несъёмные
ДЕКОР	прострочка
МЕХАНИЗМ	Swivel Glider (качение+вращение) электропривод/механика
ДОПОЛНИТЕЛЬНО	ERGO-подголовник

СТАНДАРТНЫЕ НОЖКИ

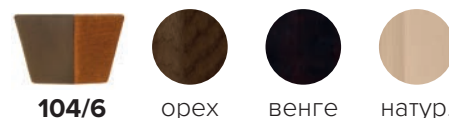

BOSS



Современный аскетичный дизайн кресла-реклайнера **BOSS** позволяет модели гармонично дополнить интерьер кабинета или гостиной практически в любом стиле. Высокая спинка с подголовником поможет принять максимально удобное положение.

ТЕХНИЧЕСКИЕ ХАРАКТЕРИСТИКИ

НАПОЛНИТЕЛЬ	superior
ПОДУШКИ СПИНКИ	несъёмные
МЕХАНИЗМ	простой, механика

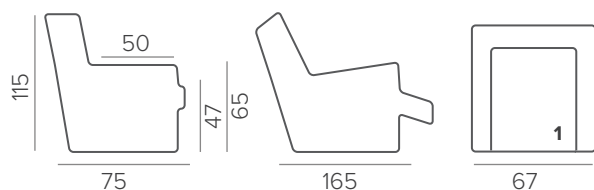

QUATTRO



Кресло-реклайнер **QUATTRO** строгая, лаконичная модель гармонично дополнит любой современный интерьер. Подголовник регулируется механически, положение спинки и подножки - при помощи электропривода.

ТЕХНИЧЕСКИЕ ХАРАКТЕРИСТИКИ

medium	НАПОЛНИТЕЛЬ
прострочка	ДЕКОР
электропривод	МЕХАНИЗМ

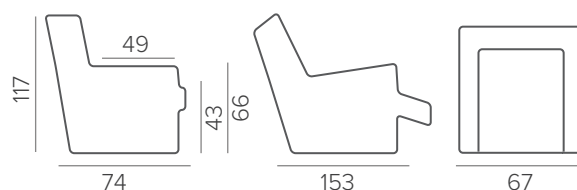

ROBIN



Классический брутальный реклайнер **ROBIN** идеально дополнит интерьер кабинета или гостиной. Удобный регулируемый подголовник обеспечит максимально комфортное положение. Реклайнер может быть укомплектован разными видами механизмов.



ТЕХНИЧЕСКИЕ ХАРАКТЕРИСТИКИ

НАПОЛНИТЕЛЬ	medium
ПОДУШКИ СПИНКИ	несъёмные
МЕХАНИЗМ	Swivel Glider (качение+вращение) электропривод/механика
ДЕКОР	прострочка
ДОПОЛНИТЕЛЬНО	ERGO-подголовник

ВАЖНО

Механический реклайнер можно укомплектовать кнопкой или рычагом.

Механизм с электроприводом или с аккумулятором комплектуется только кнопкой.

Основание реклайнера и рычаг можно выполнить в цвете стали.

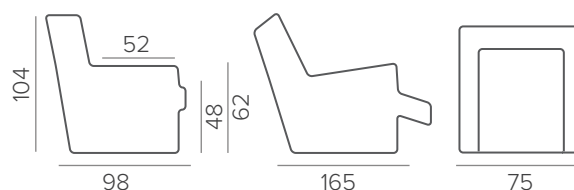

SHERATON

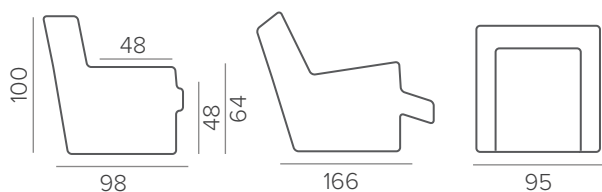

ВАЖНО

Механический реклайнер можно укомплектовать кнопкой или рычагом.

Механизм с электроприводом или с аккумулятором комплектуется только кнопкой.

Для механизмов с электроприводом можно заказать металлическую сенсорную кнопку **TOUCH**.

В механический реклайнер можно установить опцию **GLIDER LOCK** (блокировка качения).

Основание реклайнера и рычаг можно выполнить в цвете стали.

ТЕХНИЧЕСКИЕ ХАРАКТЕРИСТИКИ

medium	НАПОЛНИТЕЛЬ
несъёмные	ПОДУШКИ СПИНКИ
Swivel Glider (качение+вращение) электропривод/механика	МЕХАНИЗМ
superior в посадочную подушку	ДОПОЛНИТЕЛЬНО

VIGO



VIGO - современное материалистичное кресло. Высокие подлокотники обеспечивают комфортную посадку. Компактные габариты позволяют использовать модель в небольших интерьерах.

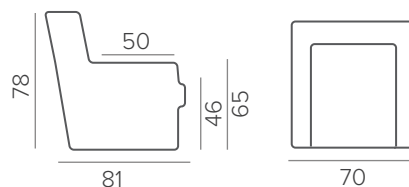

ТЕХНИЧЕСКИЕ ХАРАКТЕРИСТИКИ

НАПОЛНИТЕЛЬ	medium
НОЖКИ	крестовина
МЕХАНИЗМ	вращение



VIIVI

Кресло

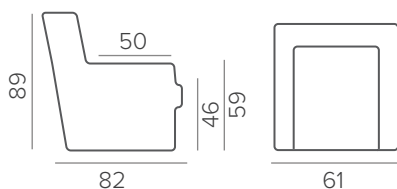

Очаровательное кресло **VIIVI** выполнено в уютном ретро стиле. Утонченные подлокотники с яркой, естественной текстурой дерева и плавные линии каркаса создают нежный образ.

Кресло-качалка

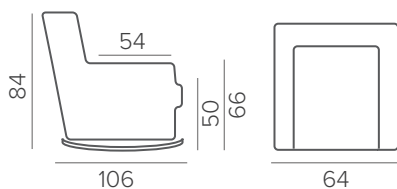

ТЕХНИЧЕСКИЕ ХАРАКТЕРИСТИКИ

medium	НАПОЛНИТЕЛЬ
несъемные	ПОДУШКИ СПИНКИ
качение	МЕХАНИЗМ
прострочка	ДЕКОР

СТАНДАРТНЫЕ НОЖКИ

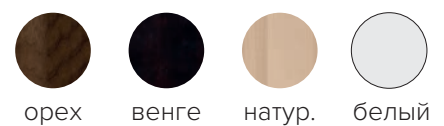

VIVIAN



Классическое кресло **VIVIAN** выполнено в ретро-стиле с легким английским шармом. Высокая спинка дополнена декоративными пуговицами и удобным подголовником.

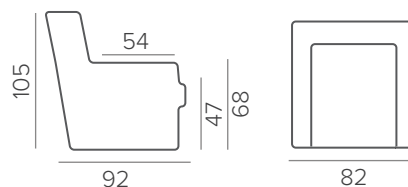

ТЕХНИЧЕСКИЕ ХАРАКТЕРИСТИКИ

НАПОЛНИТЕЛЬ	medium
ДЕКОР	прострочка

СТАНДАРТНЫЕ НОЖКИ

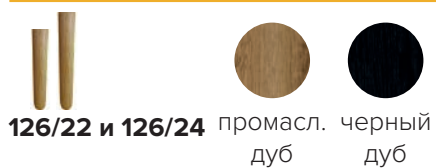



ADD ONS ACCESSORIES

FUNCTIONAL



FUNCTIONAL – пуф-трансформер. Пуф непременно понравится ценителям порядка, ведь под выдвижной столешницей находится вместительный ящик для хранения. Декоративная прострочка, выполненная в контрастном цвете, сделает модель более изысканной.

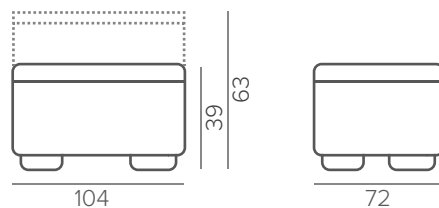

ТЕХНИЧЕСКИЕ ХАРАКТЕРИСТИКИ

НАПОЛНИТЕЛЬ	medium
ФУНКЦИОНАЛ	подъемная столешница
ДЕКОР	прострочка

ТОНИРОВКА СТОЛЕШНИЦЫ



орех

венге

дуб

СТАНДАРТНЫЕ НОЖКИ



105/6

401/6

402/6



орех



венге



натур.

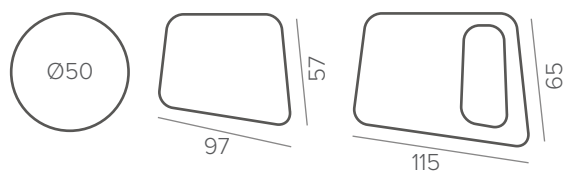

ВЫБЕРИТЕ ВЫСОТУ: 25 | 38 | 45 см

Легкие, утонченные, по-скандинавски элегантные столики **NARVIK** гармонично дополняют практически любой интерьер. Оригинальные столешницы интересных форм и разных размеров помогут реализовать смелые дизайнерские решения.

ТЕХНИЧЕСКИЕ ХАРАКТЕРИСТИКИ

массив дуба

МАТЕРИАЛ

ТОНИРОВКА

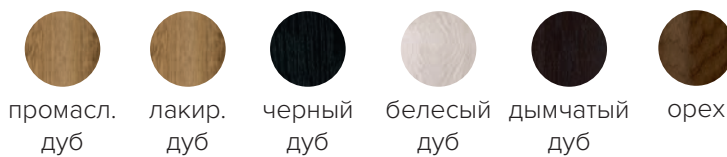

ВАЖНО

Журнальные столики коллекции NARVIK можно изготовить в комбинированном варианте: столешница - белый мдф, ножки - лакированный дуб или береза.

В СОДЕРЖАНИЕ

UNIVERSAL

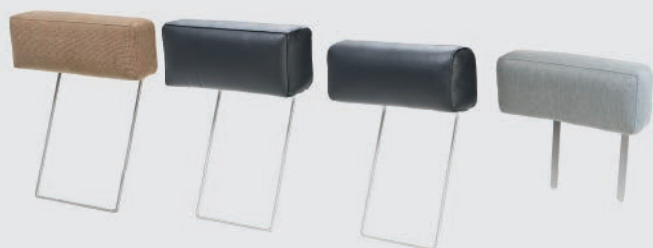

ВЫБЕРИТЕ РАЗМЕР: 55x13 см, 55x16 см
75x13 см, 75x16 см

ВЫБЕРИТЕ ФОРМУ: прямой, закругленный

CUPHOLDER



PASTILLI



ТЕХНИЧЕСКИЕ ХАРАКТЕРИСТИКИ

НАПОЛНИТЕЛЬ	medium
НОЖКА	специальная
ДОПОЛНИТЕЛЬНО	белый столик на пуф Ø40, Ø90

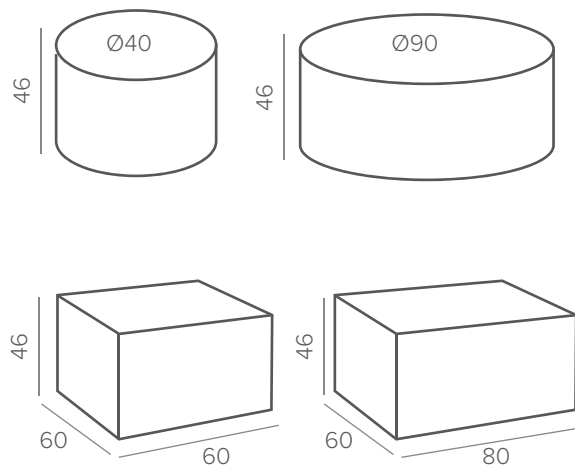



МЕХАНИЗМЫ



EASY DELUXE

1. Уберите подушки.
2. Приподнимите и потяните сидение на себя.
3. Опустите сидение.
4. Опустите спинку.



NEST

1. Уберите подушки.
2. Потяните за петлю на подушке сидения.
3. Сделайте несколько шагов назад, опустите сидение.
4. Опустите спинку.





LEVEL

1. Уберите подушки.

2. Приподнимите переднюю панель и сделайте несколько шагов назад.

3. Опустите сидение.



LUXUS

Потяните за петлю на подушке сидения.
Опустите механизм.



SWING

Уберите подушки. Потяните и разверните сидение.



MOVE

Механизм с «двойной функцией».

Потяните переднюю панель на себя.
Глубина посадочного места увеличится.

Продолжайте движение назад,
максимально выдвинув переднюю панель.



FLIP

Уберите подушки. Приподнимите и потяните сидение на себя.





HYBRID



EASY





НОЖКИ

ВАЖНО

У каждой модели указаны стандартные ножки. Если Вы хотите заказать модель с нестандартными ножками:

- убедитесь, что эти ножки подходят модели;
- запросите у фабрики возможность изготовления модели с данными ножками.

Фабрика рекомендует использовать мягкие защитные накладки на ножки.

ВОЗМОЖНЫЕ ЦВЕТА



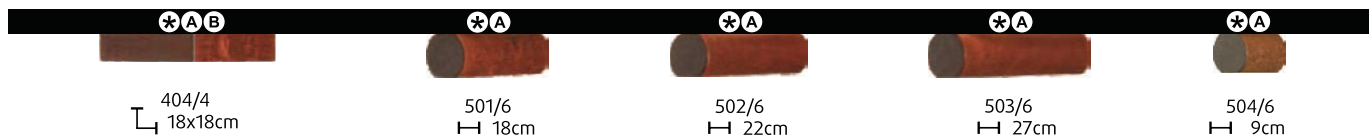
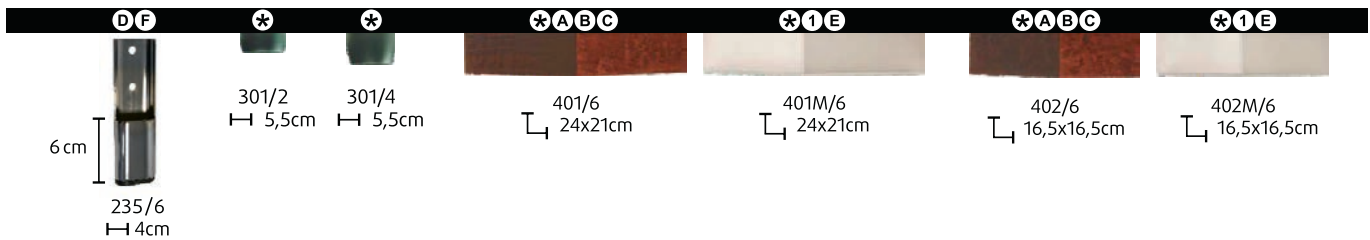
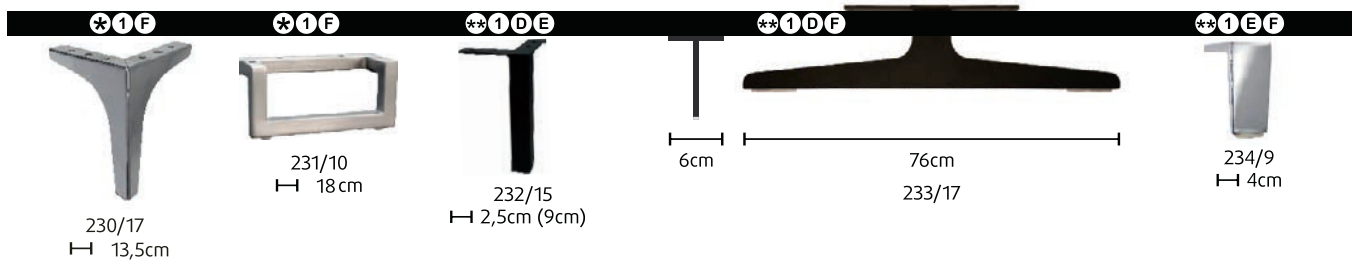
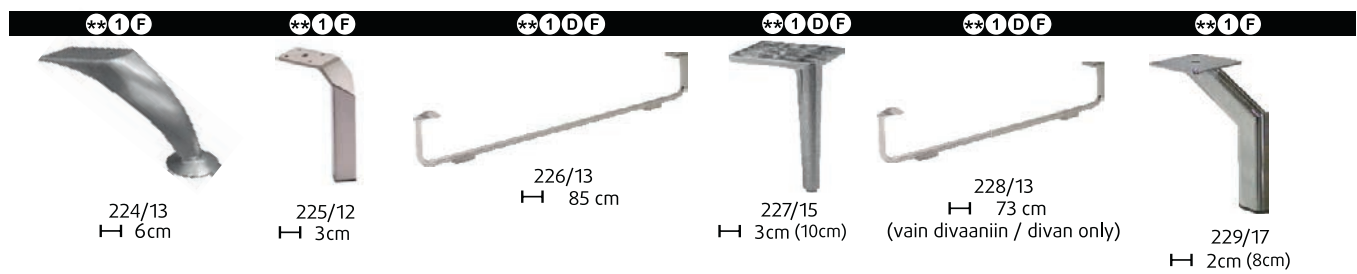
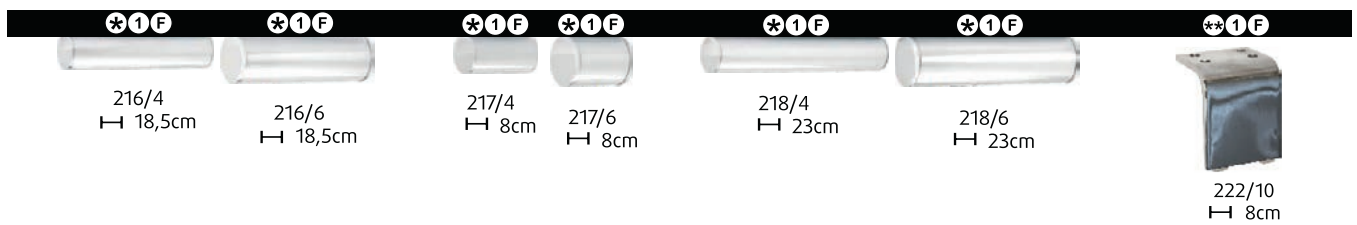
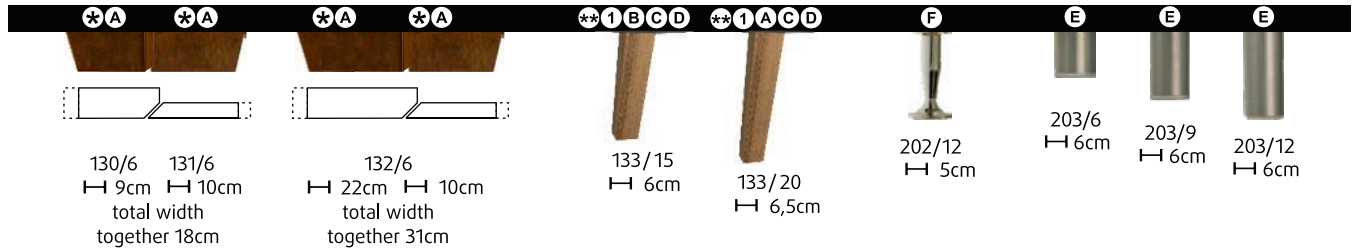
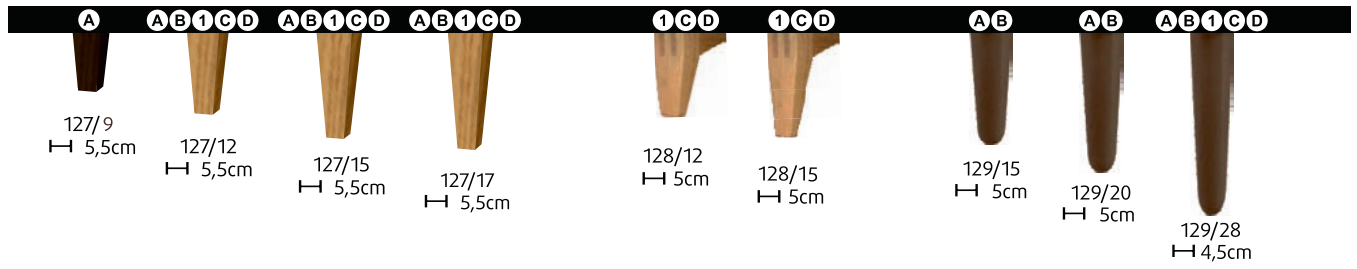

- ⊛ Винтовое крепление к каркасу
- ⊛⊛ Винтовое крепление к каркасу, если ножка не является стандартной.
- ① Дополнительная цена для большинства моделей.